

# JVC



ENGLISH

DEUTSCH

FRANÇAIS

NEDERLANDS

## CD RECEIVER

CD-RECEIVER

RECEPTEUR CD

CD-RECEIVER

# KD-SX991R/KD-SX911R



KD-SX991R

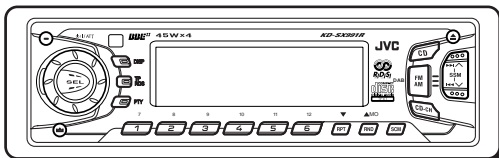

**UBE II**

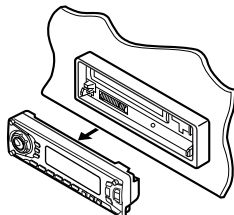

KD-SX911R

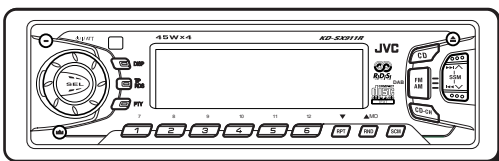

For installation and connections, refer to the separate manual.

Angaben zu Einbau und Verkabelung entnehmen Sie bitte der gesonderten Anleitung.

Pour l'installation et les raccordements, se référer au manuel séparé.

Zie de afzonderlijke handleiding voor details aangaande het installeren en verbinden van het toestel.

## INSTRUCTIONS

BEDIENUNGSANLEITUNG  
MANUEL D'INSTRUCTIONS  
GEBRUIKSAANWIJZING

# Abbildung und Position der am Gerät befindlichen Aufkleber

DEUTSCH

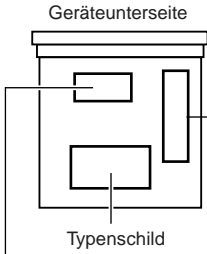

<b>DANGER:</b> Invisible laser radiation when open and interlock failed or defeated. <b>AVOID DIRECT EXPOSURE TO BEAM.</b> (e)	<b>ADVARSEL:</b> Usynlig laserstråling ved åbning, når sikkerhedsafbrydere er ude af funktion. Undgåudsættelse for stråling. (d)	<b>WARNING:</b> Osynlig laserstråling når denna del är öppnad och spårren är urkopplad. Beträkta ej strålen. (s)	<b>VARO:</b> Avattaessa ja suojalukitus ohitettaessa olet alttiina näkymättömälle lasersäteilylle. Älä katso säteeseen. (f)
--	--	--	---



**Achtung:**  
Die Klassifikation der Laserkomponente in diesem Gerät liegt über Laser-Klasse 1.

## WICHTIG FÜR LASER-GERÄTE

### Vorsichtsmaßnahmen:

1. **LASER-PRODUKT DER KLASSE 1**
2. **GEFAHR:** Unsichtbare Laserstrahlung bei Öffnung und fehlerhafter oder beschädigter Sperre. Direkten Kontakt mit dem Strahl vermeiden!
3. **ACHTUNG:** Das Gehäuseoberteil nicht abnehmen. Das Gerät enthält keinerlei Teile, die vom Benutzer gewartet werden können. Überlassen Sie Wartungsarbeiten qualifizierten Kundendienst-Fachleuten.
4. **ACHTUNG:** Der Compact Disc-Player arbeitet mit unsichtbaren Laserstrahlen und ist mit Sicherheitsschaltern ausgestattet, die die Aussendung von Strahlen verhindern, wenn bei Öffnen des CD-Halters die Sicherheitssperren gestört oder beschädigt sind. Es ist gefährlich, die Sicherheitsschaltung zu deaktivieren.
5. **ACHTUNG:** Falls die Verwendung der Regler, Einstellungen oder Handhabung von den hierin gegebenen Anleitungen abweichen, kann es zu einer gefährlichen Strahlenfreisetzung kommen.

## Zurücksetzen des Geräts

Nachdem Sie die Bedienungsblende abgenommen haben, drücken Sie die Rücksetztaste. Verwenden Sie hierzu einen Kugelschreiber oder einen ähnlichen Gegenstand. Dadurch wird der eingebaute Mikro-Computer zurückgesetzt.

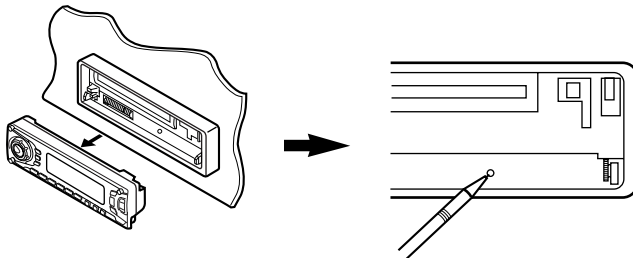

### Hinweis:

- Ihre Voreinstellungen – wie Vorwahlkanäle oder Klangeinstellungen – werden ebenfalls gelöscht.

Wir danken Ihnen für den Kauf eines JVC Produkts. Bitte lesen Sie die Anleitung vollständig durch, bevor Sie das Gerät in Betrieb nehmen, um sicherzustellen, daß Sie alles vollständig verstehen und die bestmögliche Leistung des Geräts erhalten.

# INHALT

Zurücksetzen des Geräts .....	2	<b>KLANGEINSTELLUNG .....</b>	<b>20</b>
<b>ANORDNUNG DER TASTEN .....</b>	<b>4</b>	Klang-Einstellschritte .....	20
Schalttafel .....	4	Verwenden des Klangregelungsspeichers (SCM) .....	21
Fernbedieneinheit (ausschliesslich Modell KD-SX991R) ....	5	Speichern Ihrer eigenen Klangeinstellungen .....	22
Vorbereiten der Fernbedienung (ausschliesslich Modell KD-SX991R) ....	6	<b>ANDERE WICHTIGE FUNKTIONEN .....</b>	<b>24</b>
<b>GRUNDBEDIENUNGEN .....</b>	<b>7</b>	Stellen der Uhr .....	24
Einschalten der Stromversorgung .....	7	Ändern der allgemeinen Einstellungen (PSM) .....	24
<b>RADIOGRUNDBETRIEB .....</b>	<b>8</b>	Abnehmen der Schalttafel .....	27
Radiohören .....	8	<b>CD-WECHSLERBETRIEB .....</b>	<b>28</b>
Speichern der Sender .....	9	Abspielen der CDs .....	28
Anwahl eines vorabgestimmten Senders .....	10	Wählen der CD-Abspielbetriebsarten .....	29
<b>RDS-BETRIEB .....</b>	<b>11</b>	<b>BETRIEB EINER EXTERNEN KOMPONENTE .....</b>	<b>30</b>
Betriebsmöglichkeiten mit der Funktion RDS EON .....	11	Wiedergeben einer externen Komponente ..	30
Weitere praktische RDS-Funktionen und -Einstellungsmöglichkeiten .....	14	<b>BETRIEB DES DAB-TUNERS .....</b>	<b>31</b>
<b>CD-BETRIEB .....</b>	<b>17</b>	Einstellen eines Ensembles und eines Dienstes .....	31
Abspielen einer CD .....	17	Sichern von DAB-Diensten im Speicher .....	33
Finden eines Titels oder eines bestimmten Abschnitts auf einer CD .....	18	Einstellen eines gespeicherten DAB-Dienstes .....	34
Wählen der CD-Abspielbetriebsarten .....	18	Welche weiteren Möglichkeiten bietet DAB? .....	34
Wiedergeben einer CD mit CD-Text .....	19	<b>WARTUNG .....</b>	<b>35</b>
Unterdrücken des CD-Auswurfs .....	19	Handhaben der CDs .....	35
		<b>FEHLERSUCHE .....</b>	<b>36</b>
		<b>TECHNISCHE DATEN .....</b>	<b>37</b>

DEUTSCH

**Hinweis:**

*Zu diesem Gerät wird eine Identifikationskarte mitgeliefert, auf der die Gerätechassis-Nummer vermerkt ist. Heben Sie diese Karte getrennt vom Gerät auf. Im Falle eines Diebstahls kann sie die Geräteidentifizierung erleichtern.*

**VOR DEM GEBRAUCH**

**\*Für die Sicherheit...**

- Die Lautstärke nicht zu laut stellen, da dadurch Außengeräusche überdeckt und das Autofahren gefährlich wird.
- Das Auto vor dem Durchführen von komplizierten Bedienschritten anhalten.

**\*Temperatur im Auto...**

*Wenn Sie das Auto für lange Zeit in heißem oder kaltem Wetter parken, bitte warten, bis sich die Temperatur im Auto sich normalisiert hat, bevor Sie das Gerät einschalten.*



# ANORDNUNG DER TASTEN

## Schalttafel

DEUTSCH

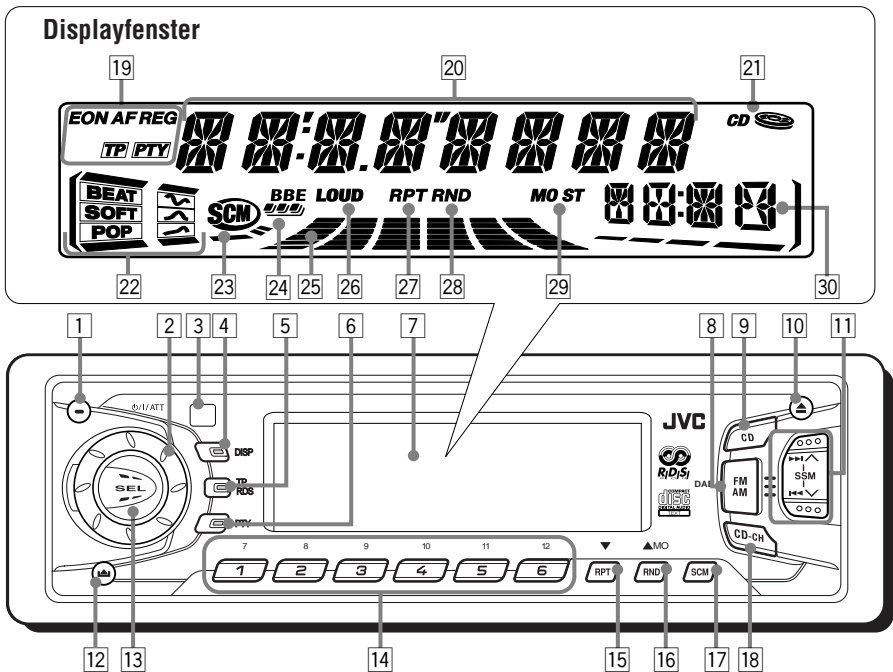

- 1 Taste /I/ATT (Bereitschaft/Netz/Dämpfer)
- 2 Steuerregler
- 3 Fernbediensensor
- 4 Taste DISP (Display)
- 5 Taste TP (Verkehrsinformationen)  
Taste RDS (Das Radiodatensystem)
- 6 Taste PTY (Sendungstypen)
- 7 Displayfenster
- 8 Taste FM AM  
• Dient auch als Taste DAB.
- 9 Taste CD
- 10 Taste (Auswerfen)
- 11 Tasten /
- Dienen auch als Tasten SSM, wenn sie zusammen gedrückt werden.
- 12 Taste (Freigabe der Bedienungsblende)
- 13 Taste SEL (Auswahl)
- 14 Zifferntasten
- 15 Taste RPT (Wiederholung)  
• Dient auch als Taste (Auswahl des DAB Diensts).
- 16 Taste RND (Zufall)
- 17 Taste MO (Monophon)  
• Dient auch als Taste (Auswahl des DAB Diensts).

- 17 Taste SCM (Sound Control Memory)
- 18 Taste CD-CH (CD-Wechsler)

### Displayfenster

- 19 Anzeigen des RDS  
EON, AF, REG, TP, PTY
- 20 Hauptdisplay
- 21 Anzeige CD
- 22 Anzeigen des Klangmodus  
BEAT, SOFT, POP
- 23 Anzeige SCM
- 24 Anzeige BBE (ausschliesslich Modell  
KD-SX991R)
- 25 Anzeige des Lautstärkepegels  
(oder Audiopegels)
- 26 Anzeige LOUD (ausschliesslich Modell  
KD-SX911R)
- 27 Anzeige RPT (Wiederholung)
- 28 Anzeige RND (Zufall)
- 29 Anzeigen des Tunerempfangsmodus  
MO (Monophon), ST (Stereo)
- 30 Anzeige Signalquelle/Uhrzeit



# Fernbedieneinheit

(ausschliesslich Modell KD-SX991R)

Dieses Kapitel betrifft ausschliesslich Modell KD-SX991R.

Das Modell KD-SX911R kann auch entsprechend den hier aufgeführten Anweisungen gesteuert werden (mit separat erworbener Fernbedienung). Es wird empfohlen, die Fernbedienung RM-RK31 für dieses Gerät zu verwenden.

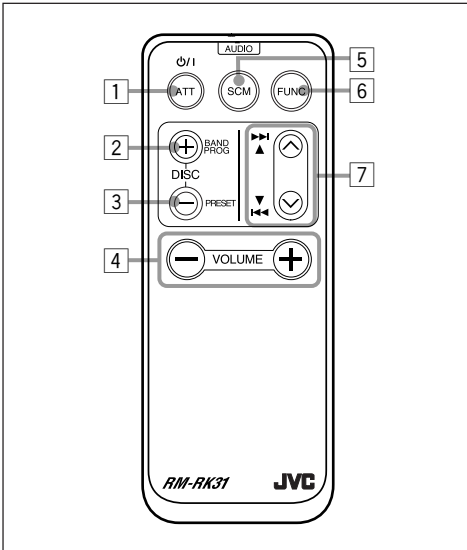

- 1 • Wenn diese Taste bei ausgeschaltetem Gerät gedrückt wird, wird das Gerät eingeschaltet.
  - Das Gerät wird ausgeschaltet, wenn diese Taste gedrückt gehalten wird, bis „SEE YOU“ im Display erscheint.
  - Die Lautstärke wird sofort abgesenkt, wenn die Taste kurz gedrückt wird. Drücken Sie diese Taste erneut, um die Lautstärke wiederherzustellen.
- 2 • Dient als Taste BAND, während Sie UKW-Sendung anzuhören (oder der DAB-Tuner eingestellt ist). Mit jedem Antippen der Taste wechselt der Empfangsbereich.
  - Arbeitet bei CD-Wechsler-Betrieb als CD-Wahltaste (DISC +).
  - Mit jedem Antippen der Taste wechselt die CD-Nummer in zunehmender Folge und die Wiedergabe startet für die aufgerufene CD.
  - Arbeitet nicht als Programmtaste (PROG).

- 3 • Dient als Taste PRESET, während Sie Radiosendungen hören (oder der DAB-Tuner eingestellt ist). Wenn Sie diese Taste mehrfach hintereinander drücken, wird die jeweilige nächsthöhere Speicherplatznummer (oder Dienstenummer) ausgewählt, und der entsprechende Sender (oder Dienst) wird eingestellt.
  - Arbeitet bei CD-Wechsler-Betrieb als CD-Wahltaste (DISC -).
  - Mit jedem Antippen der Taste wechselt die CD-Nummer in abnehmender Folge und die Wiedergabe startet für die aufgerufene CD.
- 4 Diese Taste hat dieselbe Funktion wie der Steuerregler am Hauptgerät.
 

**Hinweis:** Die Taste arbeitet nicht für Einstellungen im Präferenzinstellungsmodus.
- 5 Wählt den Klangmodus aus. Wenn Sie die Taste mehrfach hintereinander drücken, ändert sich der Modus.
- 6 Dient der Signalquellenwahl. Mit jedem Antippen der Taste wechselt die Signalquelle.
- 7 • Arbeitet bei Radioempfang als Sendersuchlauf-taste.
  - Wählt bei aktiviertem DAB-Tuner Dienste aus, wenn Sie die Taste kurz drücken.
  - Sucht bei aktiviertem DAB-Tuner Ensembles, wenn Sie die Taste länger als 1 Sekunde drücken.
  - Arbeitet bei CD-Wechsler-Wiedergabe als Suchlauf-taste vorwärts oder rückwärts, solange die Taste gedrückt gehalten wird.
  - Arbeitet bei CD-Wechsler-Wiedergabe als Titelsprung-taste vorwärts (nächster Titel) oder rückwärts (vorliegender oder vorheriger Titel), wenn die Taste kurz gedrückt wird.



# Vorbereiten de Fernbedienung

(ausschliesslich Modell KD-SX991R)

Dieses Kapitel betrifft ausschliesslich Modell KD-SX991R.

Das Modell KD-SX911R kann auch entsprechend den hier aufgeführten Anweisungen gesteuert werden (mit separat erworbener Fernbedienung). Es wird empfohlen, die Fernbedienung RM-RK31 für dieses Gerät zu verwenden.

Vor dem Gebrauch der Fernbedieneinheit:

- Die Fernbedieneinheit direkt auf den Fernbediensensor am Gerät ausrichten. Sicherstellen, daß keine störenden Gegenstände den Fernbediensignalpfad behindern können.

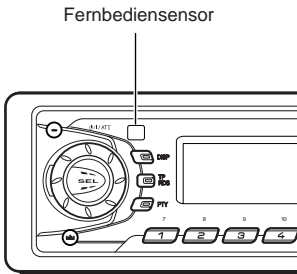

- Den Fernbediensensor niemals einer starken Lichtquelle aussetzen (z.B. Sonnenlicht oder starke Lampe etc.).

## Einlegen der Batterie

Wechseln Sie die Batterie, wenn der Wirkungsbereich oder die Wirksamkeit der Fernbedienung abnimmt.

### 1. Nehmen Sie den Batteriehalter heraus.

- 1) Schieben Sie den Halter in der dargestellten Pfeilrichtung heraus, und verwenden Sie hierzu einen Kugelschreiber oder eine ähnliche Vorrichtung.
- 2) Nehmen Sie den Batteriehalter heraus.

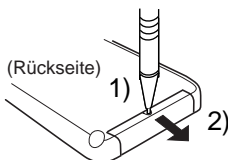

### 2. Legen Sie die Batterie ein.

Drücken Sie die Batterie so in den Halter, daß die Seite mit dem eingepprägten Pluszeichen nach oben weist und die Batterie fest in der Vertiefung sitzt.

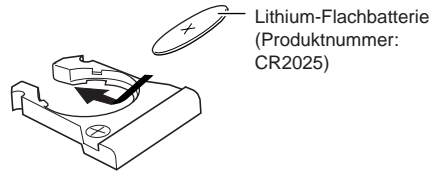

### 3. Setzen Sie den Batteriehalter wieder ein.

Setzen Sie den Batteriehalter wieder ein, indem Sie ihn in die Fernbedienung drücken, bis Sie ein Klickgeräusch hören.

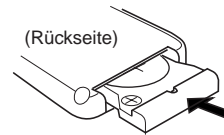

#### **WARNUNG:**

- Lagern Sie Batterie an einem Ort, zu dem Kinder keinen Zugang haben. Wenn ein Kind die Batterie verschluckt, konsultieren Sie sofort einen Arzt.
- Laden Sie Batterie nicht auf, schließen Sie sie nicht kurz, bauen Sie sie nicht auseinander, erhitzen Sie sie nicht, und halten Sie sie auch nicht in eine offene Flamme. Sollten Sie sich nicht an diese Vorschriften halten, können die Batterie Wärme abgeben, können sich Risse in den Batterie bilden, oder können sie ein Feuer entzünden.
- Bringen Sie die Batterie nicht mit anderen Metallen in Berührung. Wenn Sie sich nicht an diese Vorschriften halten, können Batterie Wärme abgeben, können sich Risse in den Batterie bilden, oder können sie ein Feuer entzünden.
- Wenn Sie Batterie wegwerfen oder aufbewahren, wickeln Sie sie in Folie ein, und isolieren Sie sie. Wenn Sie sich nicht an diese Vorschriften halten, können Batterie Wärme abgeben, können sich Risse in den Batterie bilden, oder können sie ein Feuer entzünden.
- Stecken Sie nicht mit einem Metallstift oder ähnlichem Werkzeug in die Batterie. Wenn Sie sich nicht an diese Vorschriften halten, können Batterie Wärme abgeben, können sich Risse in den Batterie bilden, oder können sie ein Feuer entzünden.

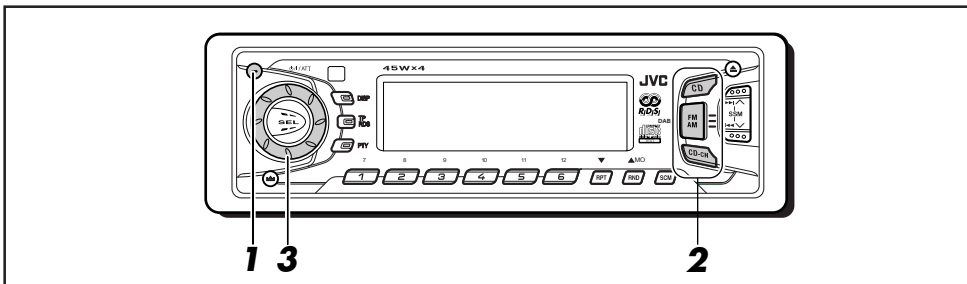

## Einschalten der Stromversorgung

### 1 Das Gerät einschalten.



#### **Hinweis zum Ein-Tastendruck-Betrieb:**

Wenn Sie die Programmquelle Tuner in Schritt 2 unten wählen, wird das Gerät automatisch eingeschaltet. Sie brauchen dafür nicht **⏻/ATT** zu drücken.

### 2 Die Programmquelle abspielen.

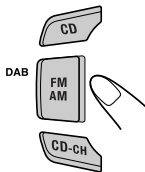

- Für die Bedienung des Tuners (UKW oder AM (MW/LW)), siehe Seiten 8 – 16.
- Für die Bedienung des CD, siehe Seiten 17 – 19.
- Für die Bedienung des CD-Wechsler, siehe Seiten 28 – 29.
- Für die Bedienung des externe Komponente, siehe Seite 30.
- Für die Bedienung des DAB-Tuner, siehe Seiten 31 – 34.

### 3 Die Lautstärke einstellen.

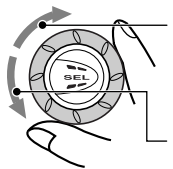

So erhöhen Sie die Lautstärke.

So verringern Sie die Lautstärke.

Der Lautstärkepegel wird angezeigt.



Anzeige (siehe Seite 26) des Lautstärkepegels oder Audiopegels

### 4 Den Klang wie gewünscht einstellen. (Siehe Seite 20.)

#### Für ein sofortiges Absenken der Lautstärke

Kurz **⏻/ATT** beim Hören einer beliebigen Programmquelle drücken. „ATT“ blinkt auf der Anzeige und die Lautstärke fällt sofort ab. Zur Wiederherstellung der vorherigen Lautstärkepegel die Taste nochmals kurz drücken.

- Wenn Sie den Steuerregler im Uhrzeigersinn drehen, können Sie die Lautstärke auch wiederherstellen.

#### Zum Ausschalten des Geräts

Drücken Sie die Taste **⏻/ATT** und halten, bis „SEE YOU“ im Display angezeigt wird.

#### **Hinweis:**

Wenn Sie das Gerät erstmals verwenden, stellen Sie bitte die eingebaute Uhr korrekt ein, siehe Seite 24.

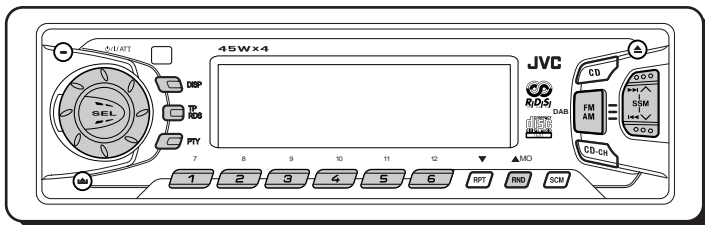

## Radiohören

Um einen Sender einzustellen, können Sie entweder den automatischen Suchlauf verwenden, oder Sie können den Sender manuell einstellen.

### Automatisches Suchen eines Senders: Automatischer Suchlauf

**1** Wählen Sie das Band (FM1 – 3, AM).

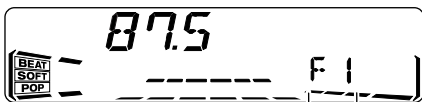
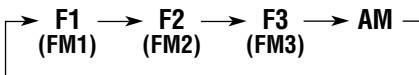
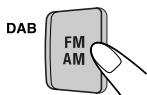

Das gewählte Frequenzband wird angezeigt.

#### Hinweis:

Dieser Receiver verfügt über drei UKW-Frequenzbänder (FM1, FM2, FM3). Sie können ein beliebiges Frequenzband wählen, um sich eine UKW-Sendung anzuhören.

**2** Beginnen Sie mit der Suche nach einem Sender.

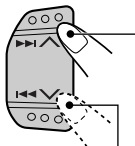

Drücken Sie **▶▶| ^**, um Suchen von Sendern mit höherer Frequenz.

Drücken Sie **◀◀| v**, um Suchen von Sendern mit niedrigerer Frequenz.

Wenn ein Sender empfangen wird, Stoppt die Suche.

Zum Anhalten der Suche bevor ein Sender empfangen wird, die gleiche Taste, die Sie für die Suche gedrückt haben, nochmals drücken.

### Manuelles Suchen eines Senders: Manueller Suchlauf

**1** Wählen Sie das Band (FM1 – 3, AM).

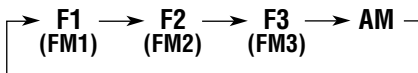
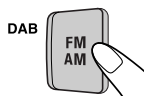

#### Hinweis:

Dieser Receiver verfügt über drei UKW-Frequenzbänder (FM1, FM2, FM3). Sie können ein beliebiges Frequenzband wählen, um sich eine UKW-Sendung anzuhören.

**2** Drücken Sie die Taste **▶▶| ^** oder **◀◀| v**, und halten Sie sie gedrückt, bis „MANU“ (manuell) im Display zu blinken beginnt.

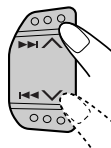

Das gewählte Frequenzband wird angezeigt.

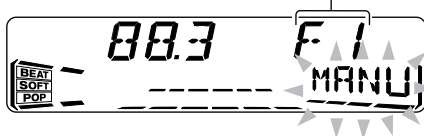



### 3 Stellen Sie den gewünschten Sender ein, während „MANU“ blinkt.

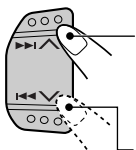

Drücken Sie ►► ▲, um Sender einzustellen, die auf höheren Frequenzen senden.

Drücken Sie ◄◄ ▼, um Sender einzustellen, die auf niedrigeren Frequenzen senden.

- Wenn Sie die Taste loslassen, wird der manuelle Betrieb automatisch nach 5 Sekunden deaktiviert.
- Wenn Sie die Taste gedrückt halten, ändert sich die Frequenz (in 50 kHz Intervallen bei UKW und 9 kHz Intervallen bei AM – MW/LW), bis Sie die Taste freigeben.

### Schlechter Empfang einer UKW-Stereosendung:

Drücken Sie die Taste MO RND (Monophon/Zufall), während ein UKW-Stereosendung wiedergegeben wird.

- Wenn Sie diese Taste mehrfach hintereinander drücken, wird die Anzeige MO abwechselnd ein- und ausgeschaltet.

Leuchtet auf, wenn eine UKW-Sendung in Stereo empfangen wird.

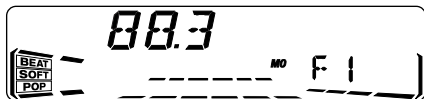
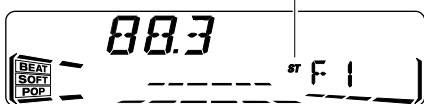

Wenn die Anzeige MO im Display leuchtet, erfolgt die Wiedergabe monophon. Allerdings verbessert sich dadurch der Empfang (die Anzeige ST schaltet sich aus).

## Speichern der Sender

Sie können Rundfunksender auf zwei Arten abspeichern.

- Automatisches Vorabstimmen der UKW-Sender: SSM (Strong-station Sequential Memory = Sequentialspeicher für starke Sender)
- Manuelles Vorabstimmen für UKW- und MW/LW-Sender

### Automatische UKW-Vorabstimmung: SSM

Sie können 6 lokale UKW-Sender pro UKW-Empfangsbereich (FM1, FM2 und FM3) vorabstimmen.

#### 1 Die gewünschte Empfangsbereichszahl (FM1 – 3), in der UKW-Sender gespeichert werden sollen, wählen.

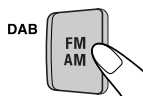

Wenn Sie diese Taste mehrfach hintereinander drücken, ändert sich das UKW-Band wie folgt:

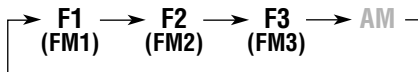

#### 2 Drücken Sie beiden Tasten, und halten Sie sie länger als 2 Sekunden gedrückt.

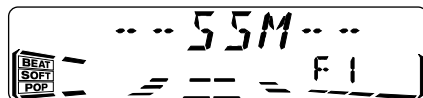
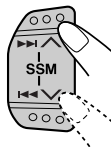

„SSM“ erscheint und erlischt bei Abschluß der automatischen Vorabstimmung wieder.

Die lokalen UKW-Sender mit den stärksten Signalen werden gesucht und automatisch in der Empfangsbereichszahl (FM1, FM2 oder FM3), die Sie gewählt haben, gespeichert. Diese vorabgestimmten Sender werden auf den Nummerntasten abgespeichert — Nr. 1 (niedrigste Frequenz) bis Nr. 6 (höchste Frequenz). Wenn die automatische Vorabstimmung abgeschlossen ist, wird der Sender der Taste 1 automatisch angewählt.

## Manuelles Vorabstimmen

Sie können bis zu 6 Sender pro Empfangsbereich (FM1, FM2, FM3 und AM) von Hand vorabstimmen.

Beispiel: Speichern des UKW-Senders 88,3 MHz auf der numerischen Taste 1 des FM1-Empfangsbereichs

### 1 Die gewünschte Empfangsbereichszahl (FM1 – 3, AM), in der Sender gespeichert werden sollen, wählen (in diesem Beispiel FM1).

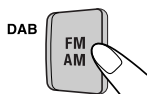

Wenn Sie diese Taste mehrfach hintereinander drücken, ändert sich das UKW-Band wie folgt:

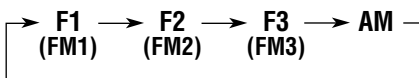

### 2 Auf den Sender 88,3 MHz abstimmen.

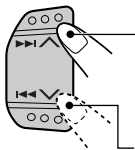

Drücken Sie **▶▶ ▲**, um Sender einzustellen, die auf höheren Frequenzen senden.

Drücken Sie **◀◀ ▼**, um Sender einzustellen, die auf niedrigeren Frequenzen senden.

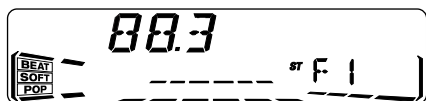

### 3 Drücken Sie die Zifferntaste (in diesem Beispiel 1), und halten Sie sie länger als 2 Sekunden gedrückt.

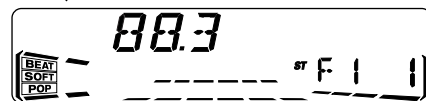

Das ausgewählte Frequenzband bzw. die ausgewählte Speicherplatznummer und „MEMO“ (Memory = Speicher) wird im abwechselnd einen Augenblick lang.

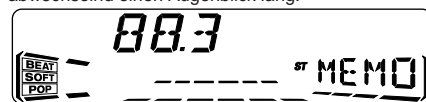

## 4 Das obige Verfahren zum Speichern der anderen Sender auf andere numerische Tasten wiederholen.

### Hinweise:

- Ein vorheriger vorabgestimmter Sender wird gelöscht, wenn ein neuer Sender auf der gleichen numerischen Taste abgespeichert wird.
- Vorabgestimmte Sender werden gelöscht, wenn die Stromversorgung des Speicherstromkreises unterbrochen wird (z.B. beim Wechseln der Batterie). In diesem Fall die Sender nochmals vorabstimmen.

## Anwahl eines vorabgestimmten Senders

Sie können einfach einen vorabgestimmten Sender aufrufen.

Bedenken Sie, daß Sie zuerst Sender speichern müssen. Wenn Sie das noch nicht getan haben, siehe „Speichern der Sender“ auf Seiten 9 und 10.

### 1 Wählen Sie das Band (FM1 – 3, AM).

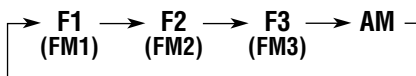

### 2 Die gewünschte Nummer (1 – 6) für den vorabgestimmten Sender wählen.

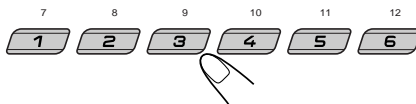



## Betriebsmöglichkeiten mit der Funktion RDS EON

Das Radiodatensystem (RDS) ermöglicht es UKW-Sendern, zusammen mit den regulären Sendesignalen ein zusätzliches Signal zu übertragen. Beispielsweise können Sender ihren Sendernamen sowie Informationen über die aktuelle Sendung übermitteln, wie z. B. Sport oder Musik etc.

Eine weitere Eigenschaft des RDS-Systems heißt „EON (Enhanced Other Networks)“. Die Anzeige EON schaltet sich ein, wenn ein UKW-Sender mit EON-Daten empfangen wird. Wenn Sie die EON-Daten verwenden, die von einem Sender übertragen werden, können Sie einen anderen Sender eines anderen Netzes einstellen, der Ihr Lieblingsprogramm oder Verkehrsnachrichten überträgt, während Sie eine andere Sendung hören oder eine andere Signalquelle wiedergeben, wie beispielsweise eine CD.

Wenn das Gerät RDS-Daten empfängt, sind folgende Funktionen möglich:

- Automatisches Verfolgen derselben Sendung (Empfang mit Sendernetzerfassung).
- Es kann auf Bereitschaftsempfang von Verkehrsnachrichten (TA) oder Ihrer Lieblingssendung geschaltet werden.
- Ein Sendungstyp (PTY) kann gesucht werden.
- Sendungssuchlauf.
- Einige weitere Funktionen sind möglich.

### Automatisches Verfolgen derselben Sendung (Empfang mit Sendernetzerfassung)

Wenn Sie in einem Bereich fahren, in dem der UKW-Empfang schlecht ist, stellt der Tuner, der in dieses Gerät integriert ist, automatisch einen anderen RDS-Sender ein, der dieselbe Sendung mit stärkeren Signalen ausstrahlt. So können Sie dieselbe Sendung auf der gesamten Fahrtstrecke mit bestem Empfang hören (Sehen Sie sich die Abbildung auf der nächsten Seite an).

Es werden zwei Arten von RDS-Daten verwendet, damit der Empfang mit Sendernetzerfassung richtig funktioniert: PI (Sendungskenndaten) und AF (Alternativfrequenzdaten).

Wenn diese Daten vom eingestellten RDS-Sender nicht richtig empfangen werden, ist ein Empfang mit Sendernetzerfassung nicht möglich.

Wenn Sie den Empfang mit Sendernetzerfassung verwenden wollen, drücken Sie die Taste TP RDS (Verkehrsinformationen/Das Radiodatensystem) länger als 1 Sekunde. Wenn Sie diese Taste mehrfach hintereinander gedrückt halten, ändert sich der Empfang mit Sendernetzerfassung zyklisch wie folgt:

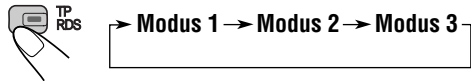

Anzeige AF

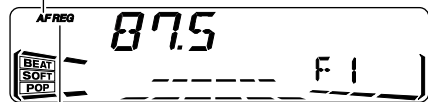

Anzeige REG

#### Modus 1

Die Anzeige AF schaltet sich ein, nicht jedoch die Anzeige REG.

Die Sendernetzerfassung ist bei aktivierter Regionalisierung ausgeschaltet.

Es wird auf einen anderen Sender innerhalb desselben Sendernetzes umgeschaltet, wenn die Eingangssignale des aktuellen Senders schwach werden.

- *In dieser Betriebsart kann die Sendung von der aktuell empfangenen Sendung abweichen.*

#### Modus 2

Sowohl die Anzeige AF als auch die Anzeige REG schalten sich ein.

Die Sendernetzerfassung ist bei aktivierter Regionalisierung eingeschaltet.

Es wird auf einen anderen Sender innerhalb desselben Sendernetzes umgeschaltet, der dieselbe Sendung ausstrahlt, wenn die Eingangssignale des aktuell eingestellten Senders schwach werden.

#### Modus 3

Weder die Anzeige AF noch die Anzeige REG schaltet sich ein.

Die Sendernetzerfassung ist deaktiviert.



Dieselbe Sendung kann auf verschiedenen Frequenzen empfangen werden.

Sendung 1 wird auf Frequenz A ausgestrahlt.

Sendung 1 wird auf Frequenz E ausgestrahlt.

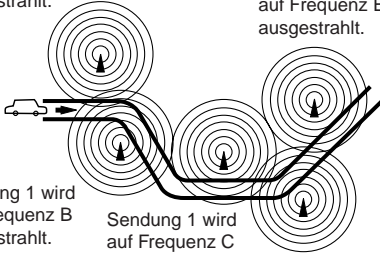

Sendung 1 wird auf Frequenz B ausgestrahlt.

Sendung 1 wird auf Frequenz C ausgestrahlt.

Sendung 1 wird auf Frequenz D ausgestrahlt.

### Verwenden des Bereitschaftsempfangs

Mit Hilfe des Bereitschaftsempfangs können Sie das Gerät vorübergehend von der aktuellen Signalquelle (anderer UKW-Sender, CD oder sonstige angeschlossene Komponente) auf eine Lieblingssendung (PTY: Sendungstyp) und Verkehrsnachrichten (TA) umschalten.

- Der Bereitschaftsempfang funktioniert nicht, wenn Sie einen MW/LW-Sender empfangen.

### Empfangsbereitschaft für Verkehrsnachrichten (TA)



Wenn Sie die Taste TP RDS drücken, während Sie einen UKW-Sender wiedergeben, leuchtet die Anzeige TP während des Empfangs eines TP-Senders, und der TA-Bereitschaftsbetrieb wird aktiviert.

- Wenn der empfangene Sender kein Verkehrsfunksender ist, blinkt die Anzeige TP. Drücken Sie die Taste **▶▶|▲** oder **◀◀|▼**, um den TA-Bereitschaftsbetrieb zu aktivieren. „SEARCH“ wird im Display angezeigt, und die Suche nach einem Verkehrsfunksender beginnt. Sobald ein Verkehrsfunksender eingestellt wurde, leuchtet die Anzeige TP.
- Wenn Sie gerade eine CD hören oder sonstige angeschlossene Komponente und einen Sender mit Verkehrsinformationen (TP) hören möchten, drücken Sie die Taste TP RDS, um das Gerät in den TA-Bereitschaftsmodus zu schalten. (Die Anzeige TP schaltet sich ein.)

Wenn eine Verkehrsdurchsage übertragen wird, während der TA-Bereitschaftsbetrieb aktiviert ist, wird „TRAFFIC“ angezeigt, und das UKW-Frequenzband wird als Signalquelle eingestellt. Die Lautstärke wird auf den Lautstärkepegel angehoben, der für Verkehrsdurchsagen voreingestellt wurde (siehe Seite 15), und die Verkehrsdurchsage wird wiedergegeben.

Um die TA-Bereitschaft zu deaktivieren, nochmals die Taste TP RDS drücken.

### Bereitschaftsempfang für Sendungstypen (PTY)



Wenn Sie die Taste PTY drücken, während Sie einen UKW-Sender wiedergeben, leuchtet die Anzeige PTY während des Empfangs eines PTY-Senders, und der PTY-Bereitschaftsbetrieb wird aktiviert. Der gewählte PTY-Code (siehe Liste auf Seite 13) blinkt 5 Sekunden lang.

- Wenn es sich beim empfangenen Sender nicht um einen PTY-Sender handelt, blinkt die Anzeige PTY. Drücken Sie die Taste **▶▶|▲** oder **◀◀|▼**, um den PTY-Bereitschaftsbetrieb zu aktivieren. „SEARCH“ wird im Display angezeigt, und die Suche nach einem PTY-Sender beginnt. Sobald ein PTY-Sender eingestellt wurde, leuchtet die Anzeige PTY.
- Wenn Sie gerade eine CD hören oder sonstige angeschlossene Komponente und einen gewählten Sendungstyp hören möchten, drücken Sie die Taste PTY, um das Gerät in den PTY-Bereitschaftsmodus zu schalten. (Die Anzeige PTY schaltet sich ein.)

Wenn die gewählte PTY-Sendung übertragen wird, während der PTY-Bereitschaftsbetrieb aktiviert ist, wird der gewählte PTY-Code angezeigt, und das UKW-Frequenzband wird als Signalquelle eingestellt. Der gewählte PTY-Sendung wird dann wiedergegeben.

Um die PTY-Bereitschaft zu deaktivieren, nochmals die Taste PTY drücken.

## Auswählen Ihrer Lieblingssendung für den Bereitschaftsempfang von Sendungstypen (PTY)

Sie können Ihre Lieblingssendung für den Bereitschaftsempfang von Sendungstypen (PTY) im Speicher sichern.

Bei Auslieferung ab Werk ist „NEWS“ als Sendungstyp für den Bereitschaftsempfang von Sendungstypen gespeichert.

- 1 Drücken Sie die Taste SEL (Auswahl), und halten Sie sie länger als 2 Sekunden gedrückt, bis eine der PSM-Elemente im Display angezeigt wird. (Informationen über PSM siehe Seite 25.)



- 2 Wählen Sie „PTY STBY“ (PTY-Bereitschaftsbetrieb), sofern „PTY STBY“ nicht bereits im Display angezeigt wird.

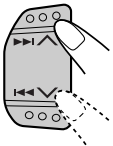

- 3 Wählen Sie einen der neunundzwanzig PTY-Codes. (Siehe Seite 16.)



Der gewählte Codename wird im Display angezeigt und im Speicher gesichert.

- 4 Drücken Sie die Taste SEL (Auswahl), um die Einstellung abzuschließen.

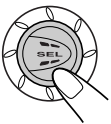

## Suchen Ihrer Lieblingssendung

Sie können eine von 6 Lieblingssendungen suchen, die im Speicher gesichert sind.

Bei Auslieferung ab Werk sind die folgenden 6 Sendungstypen unter den Ziffertasten (1 bis 6) gespeichert.

Weiter unten finden Sie Informationen, wie Sie Ihre Lieblingssendungstypen speichern können.

Hinweise zu Suche Ihres Lieblingssendung finden Sie siehe Seite 14.

1	2	3
POP M	ROCK M	EASY M
4	5	6
CLASSICS	AFFAIRS	VARIED

## So speichern Sie Ihre Lieblingssendungstypen

- 1 Drücken Sie die Taste SEL (Auswahl), und halten Sie sie länger als 2 Sekunden gedrückt, bis eine der PSM-Elemente im Display angezeigt wird. (Informationen über PSM siehe Seite 25.)



- 2 Wählen Sie „PTY SRCH“ (PTY-Suchbetrieb), sofern „PTY SRCH“ nicht bereits im Display angezeigt wird.



- 3 Wählen Sie einen der neunundzwanzig PTY-Codes. (Siehe Seite 16.)



Der gewählte Codename wird im Display angezeigt.

- Wenn ein Code gewählt wird, der bereits im Speicher gesichert wurde, blinkt er im Display.



**4 Drücken Sie die Ziffertasten und halten länger als 2 Sekunden gedrückt, um den gewählten PTY-Code unter der gewünschten Speichertaste zu speichern.**

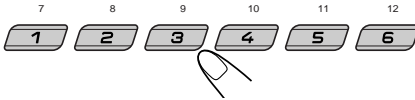

Der ausgewählte Codename blinkt im Display.

**5 Drücken Sie die Taste SEL (Auswahl), um die Einstellung abzuschließen.**



**So suchen Sie Ihren Lieblingssendungstyp**

**1 Drücken Sie die Taste PTY (Sendungstyp), und halten Sie sie länger als 1 Sekunde gedrückt, während Sie einen UKW-Sender hören.**

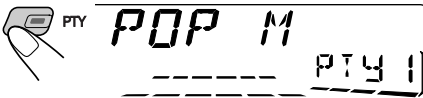

Der zuletzt gewählte PTY-Code wird angezeigt.

**2 Wählen Sie einen der PTY-Codes, die unter den Speichertasten (1 bis 6) gesichert wurden.**

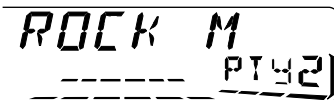
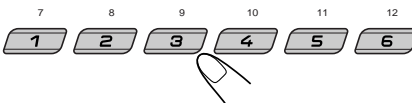

Beispiel: „ROCK M“ wird unter Speichertaste 2 gespeichert

Die PTY-Suche Ihrer Lieblingssendung beginnt nach 5 Sekunden.

- Wenn ein Sender eine Sendung mit dem PTY-Code ausstrahlt, den Sie gewählt haben, wird dieser Sender eingestellt.
- Wenn kein Sender eine Sendung mit dem PTY-Code ausstrahlt, den Sie gewählt haben, wird der aktuell eingestellte Sender weiterhin wiedergegeben.

**Hinweis:**

In einigen Gebieten funktioniert die PTY-Suche möglicherweise nicht richtig.

## Weitere praktische RDS-Funktionen und -Einstellungsmöglichkeiten

### Automatische Auswahl des Senders bei Verwenden der Ziffertasten

Wenn Sie die Ziffertaste drücken, wird im allgemeinen der unter dieser Taste gespeicherte Sender eingestellt.

Wenn es sich bei diesem gespeicherten Sender um einen RDS-Sender handelt, geschieht jedoch etwas anderes. Sollten die Signale des gespeicherten Senders für einen guten Empfang nicht ausreichen, sucht das Gerät mit Hilfe der AF-Daten einen anderen Sender, der dieselbe Sendung wie der ursprünglich ausgewählte Sender ausstrahlt. (Sendungssuchlauf)

- Es dauert eine gewisse Zeit, bis das Gerät einen anderen Sender mit Hilfe des Sendersuchlaufs eingestellt hat.

Führen Sie das nachstehend beschriebene Verfahren durch, um den Sendungssuchlauf zu aktivieren.

- Weitere Informationen finden Sie unter „Ändern der allgemeinen Einstellungen (PSM)“ siehe Seite 24.

- 1 Drücken Sie die Taste SEL (Auswahl), und halten Sie sie länger als 2 Sekunden gedrückt, bis eine der PSM-Elemente im Display angezeigt wird.
- 2 Drücken Sie die Taste  $\blacktriangleright\blacktriangleright\blacktriangleup$  oder  $\blacktriangleleft\blacktriangleleft\blacktriangledown$ , um die Funktion „P(Sedung)-SEARCH“ auszuwählen.
- 3 Drehen Sie den Steuerregler im Uhrzeigersinn, um „ON“ auszuwählen. Der Sendungssuchlauf ist jetzt aktiviert.
- 4 Drücken Sie die Taste SEL (Auswahl), um die Einstellung abzuschließen.

**Um den Sendungssuchlauf zu deaktivieren,** wiederholen Sie dasselbe Verfahren, und wählen Sie in Schritt 3 die Einstellung „OFF“ aus, indem Sie den Drehregler entgegen dem Uhrzeigersinn drehen.



## Ändern der Anzeige bei der Wiedergabe eines UKW-Senders

Während Sie einen UKW-RDS-Sender hören, können Sie die Erstanzeige im Display so ändern, daß der Sendername (PS NAME) oder die Sendefrequenz (FREQ) angezeigt wird.

- Weitere Informationen finden Sie unter „Ändern der allgemeinen Einstellungen (PSM)“ siehe Seite 24.

- 1 Drücken Sie die Taste SEL (Auswahl), und halten Sie sie länger als 2 Sekunden gedrückt, bis eine der PSM-Elemente im Display angezeigt wird.
- 2 Drücken Sie die Taste ►►| ^ oder |◄◄ v, um die Funktion „TU DISP“ (tuneranzeigefunktion) auszuwählen.
- 3 Drehen Sie den Steuerregler, um die gewünschte Anzeige („PS NAME“ oder „FREQ“) einzustellen.
- 4 Drücken Sie die Taste SEL (Auswahl), um die Einstellung abzuschließen.

### Hinweis:

Wenn Sie die Taste DISP drücken, können Sie das Display auch ändern, während Sie einen UKW-RDS-Sender hören.

Wenn Sie diese Taste mehrfach hintereinander drücken, werden folgende Informationen im Display angezeigt:

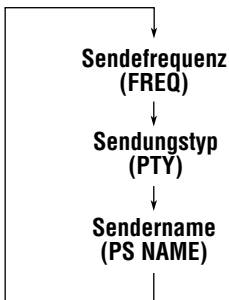

- Nach ein paar Sekunden schaltet das Display auf die vorherige Anzeige zurück.

## Einstellen des Lautstärkepegels für Verkehrsnachrichten

Sie können den Lautstärkepegel für den Bereitschaftsempfang von Verkehrsnachrichten speichern. Wenn Verkehrsnachrichten gesendet werden, werden sie automatisch in der gespeicherten Lautstärke wiedergegeben.

- Weitere Informationen finden Sie unter „Ändern der allgemeinen Einstellungen (PSM)“ siehe Seite 24.

- 1 Drücken Sie die Taste SEL (Auswahl), und halten Sie sie länger als 2 Sekunden gedrückt, bis eine der PSM-Elemente im Display angezeigt wird.
- 2 Drücken Sie die Taste ►►| ^ oder |◄◄ v, um die Funktion „TA VOL“ auszuwählen.
- 3 Drehen Sie den Steuerregler, um die gewünschte Lautstärke einzustellen. Sie können die Lautstärke zwischen „VOL 00“ bis „VOL 50“ einstellen.
- 4 Drücken Sie die Taste SEL (Auswahl), um die Einstellung abzuschließen.

## Automatische Uhreinstellung

Bei Auslieferung ab Werk ist die Uhr, die in dieses Gerät integriert ist, so eingestellt, daß sie die Uhrzeit automatisch unter Verwendung der im RDS-Signal enthaltenen Uhrzeitdaten korrigiert. Wenn Sie die automatische Uhreinstellung nicht wünschen, befolgen Sie das nachstehende Verfahren.

- Weitere Informationen finden Sie unter „Ändern der allgemeinen Einstellungen (PSM)“ siehe Seite 24.

- 1 Drücken Sie die Taste SEL (Auswahl), und halten Sie sie länger als 2 Sekunden gedrückt, bis eine der PSM-Elemente im Display angezeigt wird.
- 2 Drücken Sie die Taste ►►| ^ oder |◄◄ v, um die Funktion „AUTO ADJ“ auszuwählen.
- 3 Drehen Sie den Steuerregler entgegen dem Uhrzeigersinn, um „OFF“ auszuwählen. Die automatische Uhreinstellung ist jetzt deaktiviert.
- 4 Drücken Sie die Taste SEL (Auswahl), um die Einstellung abzuschließen.

**Um die Einstellfunktion für die Uhr zu reaktivieren,** wiederholen Sie dasselbe Verfahren, und wählen Sie in Schritt 3 die Einstellung „ON“ aus, indem Sie den Drehregler im Uhrzeigersinn drehen.

### Hinweis:

Derselbe Sender muß mindestens 2 Minuten lang eingestellt bleiben, nachdem „AUTO ADJ“ auf „ON“ gesetzt wurde. Anderenfalls kann die Uhrzeit nicht eingestellt werden. (Das Gerät benötigt etwa 2 Minuten, um die CT-Daten im RDS-Signal zu erfassen.)

**PTY-Codes**

<b>NEWS:</b>	Nachrichten	<b>SOCIAL:</b>	Soziale Themen
<b>AFFAIRS:</b>	Nachrichtenmagazin/Aktuelle Themen	<b>RELIGION:</b>	Sendungen mit religiösen, philosophischen Themen, Gottesdienste etc.
<b>INFO:</b>	Ratgeber aller Art	<b>PHONE IN:</b>	Hörermeinungen (Telefonumfragen, Befragungen etc.)
<b>SPORT:</b>	Sport	<b>TRAVEL:</b>	Reiseimagazine, Reiseberichte, Reiseangebote etc.
<b>EDUCATE:</b>	Bildungsprogramme	<b>LEISURE:</b>	Sendungen für Freizeitgestaltung und Hobbies (Garten, Kochen, Angeln etc.)
<b>DRAMA:</b>	Hörspiel	<b>JAZZ:</b>	Jazzmusik
<b>CULTURE:</b>	Kulturereignisse (regional/überregional)	<b>COUNTRY:</b>	Countrymusik
<b>SCIENCE:</b>	Wissenschaft und Technik	<b>NATION M:</b>	Unterhaltungsprogramme in einer Fremdsprache
<b>VARIED:</b>	Gemischte Programme (Komödien, Feiern etc.)	<b>OLDIES:</b>	Schlageroldies
<b>POP M:</b>	Popmusik	<b>FOLK M:</b>	Volksmusik
<b>ROCK M:</b>	Rockmusik	<b>DOCUMENT:</b>	Dokumentationen und Themenmagazine
<b>EASY M:</b>	Leichte Unterhaltungsmusik		
<b>LIGHT M:</b>	Leichte Musik		
<b>CLASSICS:</b>	Klassische Musik		
<b>OTHER M:</b>	Sonstige Musik		
<b>WEATHER:</b>	Wettermeldungen		
<b>FINANCE:</b>	Finanz-Themen, Wirtschaftsmeldungen etc.		
<b>CHILDREN:</b>	Kindersendungen		



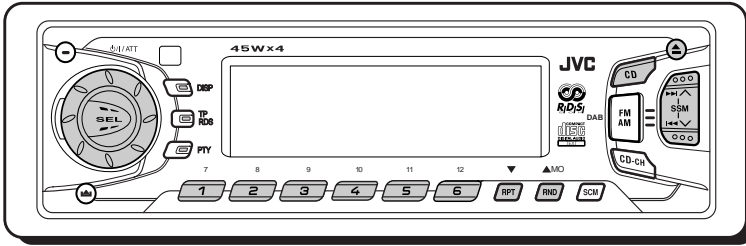

## Abspielen einer CD

### 1 Das Bedienteil abklappen.

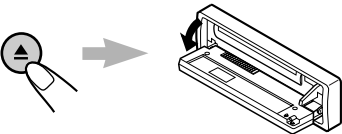

#### Hinweis zum Ein-Tastendruck-Betrieb:

Befindet sich bereits eine CD im Ladeschlitz, wird durch Drücken von „CD“ das Gerät eingeschaltet und das Abspielen beginnt automatisch.

### 2 Eine CD in den Ladeschlitz einschieben.

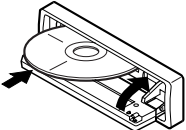

Das Gerät schaltet sich ein, zieht die CD ein und startet die Wiedergabe automatisch.

### 3 Das Bedienteil wieder von Hand nach oben klappen.

Die Anzeige CD wird eingeschaltet.

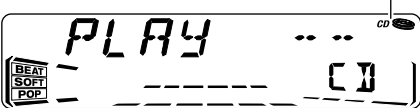

Gesamtspielzeit der eingelegten CD

Gesamtanzahl der eingelegten CD



Bisherige Spielzeit

Derzeitiger Titel



#### Hinweise:

- Wird eine CD versehentlich umgekehrt einglegt, werden „PLEASE“ und „EJECT“ (bitte auswerfen) abwechselnd im Display angezeigt. Nach Drücken von Taste ▲ wird erst das Bedienteil abgeklappt und dann die CD automatisch eingeschoben.
- Wenn Sie die CD mit CD-Text wiedergeben, werden CD-Titel und Künstler auf dem Display angezeigt. Anschließend werden der aktuelle Titel sowie die verstrichene Spielzeit im Display angezeigt. Weitere Informationen finden Sie unter „Wiedergeben einer CD mit CD-Text“ (Seite 19) und „Wählen des Bildlaufmodus – SCROLL“ (Seite 26). Wenn eine CD mit CD-Text viele Textinformationen enthält, wird einiger Text möglicherweise nicht im Display angezeigt.

### Zum Beenden des Abspielens und Auswerfen der CD

Drücken Sie die Taste ▲.

Die CD-Wiedergabe wird gestoppt, und die Steuerblende öffnet sich. Die CD wird anschließend automatisch aus dem Ladeschlitz ausgeworfen. Wenn Sie als Signalquelle wählen, wird die CD-Wiedergabe ebenfalls gestoppt (allerdings wird die CD hierbei nicht ausgeworfen).

#### Hinweise:

- Wird die ausgeworfene CD nicht innerhalb von 15 Sekunden entnommen, wird die CD automatisch wieder in den Ladeschlitz eingefahren, um sie vor Staub zu schützen. (Die CD wird diesmal jedoch nicht abgespielt.)
- Sie können die CD auswerfen lassen, indem Sie das Gerät ausschalten.



## Finden eines Titels oder eines bestimmten Abschnittes auf einer CD

### Zum schnellen Vor- oder Rücklauf des Titels

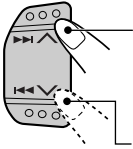

Bei laufender CD **^ >>>** drücken und halten, um den Titel schnell vorzuspulen.

Bei laufender CD **v <<<** drücken und halten, um den Titel zurückzuspulen.

### Weitergehen zu nächsten oder vorhergehenden Titeltracks

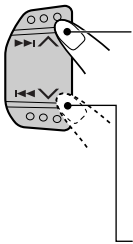

**^ >>>** kurz bei laufender CD drücken, um zum nächsten Titelanfang zu kommen. Mit jedem weiteren Antippen dieser Taste, wird der Anfang der jeweils nächsten Titeln gesucht und abgespielt.

**v <<<** kurz bei laufender CD drücken, um zum derzeitigen Titelanfang zu kommen. Mit jedem weiteren Antippen dieser Taste, wird der Anfang der jeweils vorhergehenden Titeln gesucht und abgespielt.

### Zum direkten Anwählen eines bestimmten Titels

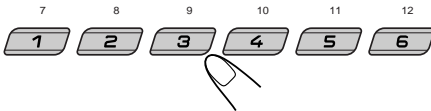

Die Nummerntaste, die der Titelnummer entspricht drücken, um sein Abspielen zu beginnen.

- Zum Wählen einer Titelnummer von 1 – 6: 1 (7) – 6 (12) kurz drücken.
- Zum Wählen einer Titelnummer von 7 – 12: 1 (7) – 6 (12) drücken und länger als 1 Sekunde halten.

## Wählen der CD-Abspielbetriebsarten

### Zum Abspielen der Titel nach dem Zufallsprinzip (Zufallswiedergabe)

Sie können alle Titel auf einer CD nach dem Zufallsprinzip abspielen. Jedes Mal, wenn Sie MO RND (Monophon/Zufall) bei laufender CD drücken, wird die CD-Zufallswiedergabe jeweils ein- oder ausgeschaltet.

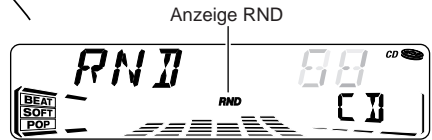

Ist die Zufallswiedergabe eingeschaltet, leuchtet die RND-Anzeige auf der Anzeige auf und ein Titel wird nach dem Zufallsprinzip ausgewählt und abgespielt.

### Zum wiederholten Abspielen der Titel (Wiederholung)

Sie können den derzeitigen wiederholt abspielen. Jedes Mal, wenn Sie RPT (Wiederholung) drücken, während eine CD abgespielt wird, wird der CD-Abspiel-Wiederholmodus an- bzw. abgeschaltet.

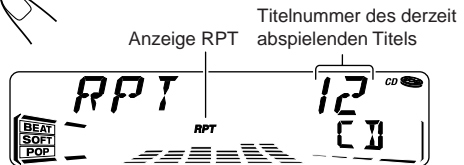

Ist die Wiederholungsbetriebsart eingeschaltet, leuchtet die RPT-Anzeige auf der Anzeige auf.



## Wiedergeben einer CD mit CD-Text

Auf einer CD mit CD-Text werden bestimmte Informationen über die CD (CD-Titel, Künstler und Titelbezeichnungen) gespeichert. Sie können diese CD-Informationen im Display anzeigen.

**Wählen Sie den Textanzeigemodus, während Sie eine CD mit CD-Text wiedergeben.**



Wenn Sie diese Taste mehrfach hintereinander drücken, ändert sich die Anzeige zyklisch wie folgt:

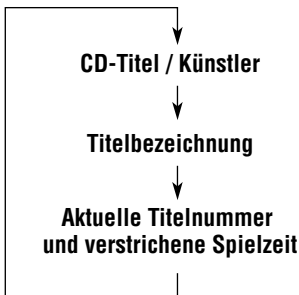

### Hinweise:

- Das Display zeigt maximal 8 Zeichen gleichzeitig an. Es wird ein Bildlauf durchgeführt, wenn der Text länger als 8 Zeichen ist. Weitere Informationen finden Sie unter „Wählen des Bildlaufmodus – SCROLL“ auf Seite 26.  
Einige Zeichen oder Symbole werden im Display nicht angezeigt (und durch Leerzeichen dargestellt).  
(Z.B. „ABC&!d#“ ⇒ „ABCA D “)
- Wenn Sie die Taste DISP (Display) drücken, während Sie eine konventionelle CD wiedergeben, wird „NO NAME“ für den CD-Titel/Künstler und Titelbezeichnung angezeigt.

## Unterdrücken des CD-Auswurfs

Sie können den CD-Auswurf blockieren und eine CD im Ladeschlitz verriegeln.

**Drücken Sie die Taste CD, und halten Sie die Taste  $\phi$ /I/ATT gleichzeitig länger als 2 Sekunden gedrückt.**



„NO EJECT“ blinkt etwa 5 Sekunden lang im Display. Die CD ist damit verriegelt und lässt sich nicht auswerfen.

**So deaktivieren Sie die Blockierung und entriegeln die CD:** Drücken Sie die Taste  $\phi$ /I/ATT länger als 2 Sekunden, während Sie gleichzeitig die Taste CD drücken.



„EJECT OK“ blinkt etwa 5 Sekunden lang im Display, und die CD wird entriegelt.



# KLANGEINSTELLUNG

## Klang-Einstellschritte

Sie können das Klangbild wie gewünscht einstellen.

### 1 Die einzustellende Position wählen.



Wenn Sie diese Taste mehrfach hintereinander drücken, ändern sich die einstellbaren Funktionen wie folgt:

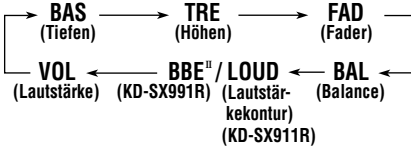

### 2 Lautstärkekontur einstellen.

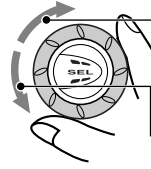

So erhöhen Sie den Pegel.

So verringern Sie den Pegel.

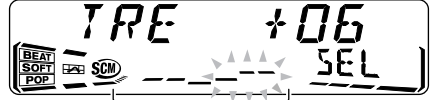

Die Entzerrungscharakteristik ändert sich, wenn Sie die Tiefen oder Höheneinstellung ändern.

#### Hinweis:

Normalerweise dient der Drehknopf zur Lautstärkeregelung. Sie müssen daher nicht „VOL“ wählen, um die Lautstärke einzustellen.

Anzeige	Zutun:	Bereich
BAS	Einstellen der Tiefen.	-06 (min.)   +06 (max.)
TRE	Einstellen der Höhen.	-06 (min.)   +06 (max.)
FAD*	Einstellen des vorderen und hinteren Lautsprecherausgleichs.	R06 (Nur hinten)   F06 (Nur vorne)
BAL	Einstellen des linken und rechten Lautsprecherausgleichs.	L06 (Nur links)   R06 (Nur rechts)
BBEII (ausschliesslich Modell KD-SX991R)	Siehe „Ein- oder Ausschalten die BBEII-Funktion“ auf Seite 23.	1, 2, 3, OFF (aus)
LOUD (ausschliesslich Modell KD-SX911R)	Tiefe und hohe Frequenzen werden betont, um bei niedriger Lautstärke ein ausgeglicheneres Klangbild zu erzielen.	LOUD ON (ein)   LOUD OFF (aus)
VOL	Einstellen der Lautstärke.	00 (min.)   50 (max.)

\* Wenn Sie eine Anlage mit zwei Lautsprechern verwenden, setzen Sie den Ausblender auf „00“.

## Verwenden des Klangregelungsspeichers (SCM)

Sie können für alle Wiedergabesignalquellen eine vorgegebene Klangeinstellung auswählen und speichern (**Erweiterte SCM-Funktion**).

### Auswählen und Speichern der Klangmodi

Sobald Sie einen Klangmodus ausgewählt haben, wird er im Speicher gesichert und immer wieder abgerufen und im Display angezeigt, wenn Sie dieselbe Signalquelle auswählen.

Ein Klangmodus kann für alle folgenden Signalquellen gespeichert werden: FM1, FM2, FM3, AM, CD und externe Komponenten.

- Wenn Sie nicht möchten, daß ein separater Klangmodus für jede einzelne Wiedergabesignalquelle gespeichert wird, sondern statt dessen derselbe Klangmodus für alle Signalquellen verwenden wird, finden Sie hierzu weitere Informationen siehe Seite 26 unter „Deaktivieren der erweiterten SCM-Funktion – SCM LINK“.

### Wählen Sie den gewünschten Klangmodus.

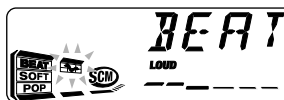

Beispiel: Die Einstellung „BEAT“ wird ausgewählt

Wenn Sie diese Taste mehrfach hintereinander drücken, ändert sich der Klangmodus wie folgt:

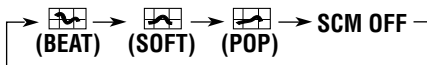

- Wenn „SCM LINK“ auf „LINK ON“ gesetzt ist, kann der ausgewählte Klangmodus für die aktuelle Signalquelle gespeichert werden. Die Klangeinstellung wird dann nur auf die aktuelle Signalquelle angewendet. Wenn Sie die Wiedergabequelle ändern, blinkt die Anzeige SCM im Display.
- Wenn „SCM LINK“ auf „LINK OFF“ gesetzt ist, wird der ausgewählte Klangmodus auf jede Signalquelle angewendet.

Anzeige	Für:	Voreingestellte Werte			
		BAS	TRE	BBE <sup>II</sup> KD-SX991R	LOUD KD-SX911R
BEAT	Rock- oder Disko-Musik	+02	00	BBE 2	ON
SOFT	Ruhige Hintergrundmusik	+01	-03	BBE OFF	OFF
POP	Leichte Musik	+04	+01	BBE OFF	OFF
SCM OFF	(lineares Signal)	00	00	BBE 2	ON

### Abrufen der Klangmodi

Wenn „SCM LINK“ auf „LINK ON“ gesetzt ist, wählen Sie die Signalquelle aus.

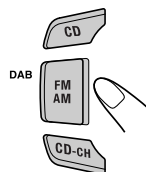

Wenn Sie die Wiedergabequelle ändern, blinkt die Anzeige SCM im Display.

Der Klangmodus, der für die ausgewählte Signalquelle im Speicher gesichert wurde, wird abgerufen.

### Hinweise:

- Sie können die vorgegebenen Klangbetriebsarten nach Ihren Wünschen ändern und im Speicher sichern.  
Wenn Sie eigene Klangeinstellungen ändern und speichern wollen, finden Sie hierzu weitere Informationen unter „Speichern Ihrer eigenen Klangeinstellungen“ auf Seite 22.
- Siehe Seite 20 wird beschrieben, wie Sie die Baß- und Höhenverstärkung anpassen oder die BBE<sup>II</sup> (ausschliesslich Modell KD-SX991R)/Lautstärkekontur (ausschliesslich Modell KD-SX911R)-Funktion ein- oder ausschalten können. (Die Einstellungen werden deaktiviert, wenn eine andere Signalquelle ausgewählt wird.)



# Speichern Ihrer eigenen Klangeinstellungen

Sie können die Klangbetriebsarten (BEAT, SOFT, POP) nach eigenem Geschmack anpassen und diese Einstellungen im Speicher sichern.

- Es besteht ein Zeitlimit für die Ausführung der folgenden Schritte. Wenn die Einstellung abgebrochen wird, bevor Sie sie fertiggestellt haben, beginnen Sie erneut mit Schritt 1.

## 1 Rufen Sie die Klangbetriebsart, die Sie einstellen möchten, auf.

- Siehe „Verwenden des Klangregelungsspeichers (SCM)“ auf Seite 21 für Einzelheiten.



Beispiel: Die Einstellung „SOFT“ wird ausgewählt.

## 2 „BAS“ (Tiefen), „TRE“ (Höhen) oder „BBE<sup>II</sup>“/„LOUD“ (Lautstärkekontur)\*\* anwählen.



Beispiel: „TRE“ (Treble = Höhen) wird eingestellt

## 3 Stellen Sie die Höhen, Tiefenregulierung- und BBE<sup>II</sup>\* ein oder stellen Sie die Lautstärke-Funktion\*\* ON/OFF.

- Weitere Einzelheiten finden sieh Seiten 20 und 23.

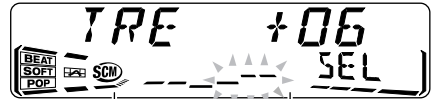

Die Entzerrungscharakteristik ändert sich, wenn Sie die Tiefen oder Höheneinstellung ändern.

## 4 Wiederholen Sie Schritt 2 und 3, um weitere Optionen zu ändern.

\* Ausschliesslich Modell KD-SX991R

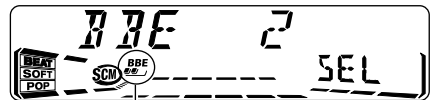

Die Anzeige „BBE<sup>III</sup>“ leuchtet, sobald die BBE-Funktion auf BBE 2 gesetzt wird.

\*\* Ausschliesslich Modell KD-SX911R

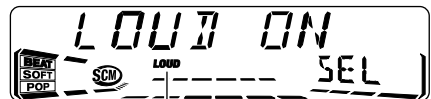

Die Anzeige „LOUD“ schaltet sich ein, wenn die LOUD-Funktion aktiviert wird.

**5 Drücken Sie die Taste SCM und halten Sie diese Taste gedrückt, bis der von Ihnen ausgewählte Klangmodus auf dem Display erscheint.**

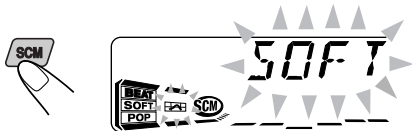

Die Anpassungen, die Sie für die gewählte Klangbetriebsart vorgenommen haben, werden im Speicher gesichert.

**6 Wiederholen Sie dasselbe Verfahren, um andere Klangmodi zu speichern.**

### So stellen Sie die Werkseinstellungen wieder her

Wiederholen Sie dasselbe Verfahren, und weisen Sie die gespeicherten Werte wieder zu, die in der Tabelle auf Seite 21.

### Ein- oder Ausschalten die BBE<sup>II</sup>-Funktion (ausschliesslich Modell KD-SX991R)

Die BBE<sup>II</sup>-Funktion stellt die Brillanz und Klarheit des ursprünglichen Live-Klangs von Aufnahmen, Radiosendungen etc. wieder her.

Wenn ein Lautsprecher Töne reproduziert, entsteht eine frequenzabhängige Phasenverschiebung, durch die hohe Frequenzen länger als tiefe Frequenzen benötigen, um das Ohr zu erreichen. Die BBE<sup>II</sup>-Funktion korrigiert die Phasenbeziehung zwischen den tiefen, mittleren und hohen Frequenzen, indem sie den tiefen und mittleren Frequenzen eine entsprechend längere Verzögerungszeit hinzufügt, so daß alle Frequenzen das Ohr des Zuhörers zur selben Zeit erreichen.

Darüber hinaus verstärkt die BBE<sup>II</sup>-Funktion die tiefen und hohen Frequenzen durch eine dynamische programmgesteuerte Anhebung, denn Lautsprecher neigen naturgemäß dazu, diese Frequenzen weniger effizient wiederzugeben. In Kombination mit der Phasenausgleichsfunktion entsteht ein klarerer Klang mit einer detaillierteren „Live“-Präsenz.

Wenn Sie den Steuerregler in Schritt 3 auf der vorherigen Seite im Uhrzeigersinn drehen, ändert sich die BBE<sup>II</sup>-Funktion wie folgt.



Je höher der Zahlenwert ist, desto stärker wird die BBE<sup>II</sup>-Funktion.

Bei Auslieferung ab Werk ist die BBE<sup>II</sup>-Funktion auf „BBE 2“ eingestellt.

Wenn Sie die BBE<sup>II</sup>-Funktion deaktivieren möchten, müssen Sie die Einstellung „BBE OFF“ wählen.

\* Unter Lizenz von BBE Sound, Inc.

**BBE<sup>II</sup>** ist ein Warenzeichen von BBE Sound, Inc.

## Stellen der Uhr

Die Uhr kann so eingestellt werden, daß entweder das 24-Stunden- oder das 12-Stunden-System angezeigt wird.

- 1 Drücken Sie die Taste SEL (Auswahl), und halten Sie sie länger als 2 Sekunden gedrückt, bis eine der PSM-Elemente im Display angezeigt wird. (Siehe Seite 25.)



- 2 Stellen Sie die Stunden ein.

- 1 Wählen Sie „CLOCK H“, sofern diese Option im Display noch nicht angezeigt wird.
- 2 Stellen Sie die Stunden ein.

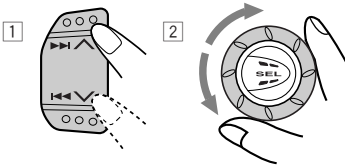

- 3 Stellen Sie die Minuten ein.

- 1 Wählen Sie „CLOCK M“.
- 2 Stellen Sie die Minuten ein.

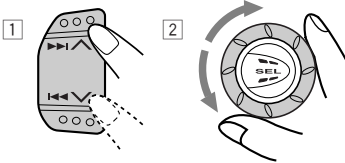

- 4 Stellen Sie das Zeitanzeigesystem ein.

- 1 Wählen Sie „24H/12H“.
- 2 Wählen Sie „24H“ oder „12H“ ein.

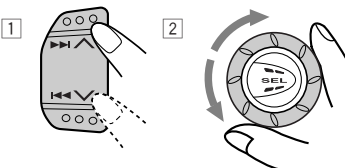

- 5 Drücken Sie die Taste SEL (Auswahl), um die Einstellung abzuschließen.



Wenn Sie die aktuelle Uhrzeit prüfen wollen, wenn das Gerät ausgeschaltet ist, drücken Sie die Taste DISP (Display).

Die Stromversorgung wird eingeschaltet, und die Uhrzeit wird 5 Sekunden lang angezeigt. Anschließend wird die Stromversorgung wieder ausgeschaltet.

## Ändern der allgemeinen Einstellungen (PSM)

Sie können die auf der folgenden Seite aufgelisteten Elemente ändern, indem Sie den Präferenzeinstellungsmodus (PSM) verwenden.

### Grundverfahren

- 1 Drücken Sie die Taste SEL (Auswahl), und halten Sie sie länger als 2 Sekunden gedrückt, bis eine der PSM-Elemente im Display angezeigt wird. (Siehe Seite 25.)



- 2 Wählen Sie das PSM-Element, das Sie einstellen möchten. (Siehe Seite 25.)

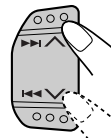

- 3 Stellen Sie die oben gewählte PSM-Funktion ein.







**4** Wiederholen Sie Schritt 2 und 3, um gegebenenfalls weitere PSM-Einstellungen zu ändern.

**5** Drücken Sie die Taste SEL (Auswahl), um die Einstellung abzuschließen.



**Präferenzeinstellungsmodus (PSM) punkt**

1  Halten.		2  Wählen.		3  Einstellen. Entgegen dem Uhrzeigersinn    Im Uhrzeigersinn		Einstellung ab Werk	Siehe Seite
<b>CLOCK H</b>	Stundeneinstellung	Zurück	Vor	0:00	24		
<b>CLOCK M</b>	Minuteneinstellung	Zurück	Vor				
<b>SCM LINK</b>	Verknüpfung mit dem Klangmodusspeicher	LINK OFF	LINK ON	LINK ON	21, 26		
<b>24H/12H</b>	24/12-Std.Einstellung	12H	24H	24H	24		
<b>AUTO ADJ</b>	Automatische Uhrzeiteinstellung	OFF	ON	ON	15		
<b>CLOCK</b>	Anzeige der Uhrzeit	OFF	ON	ON	26		
<b>TU DISP</b>	Tuneranzeigefunktion	FREQ	PS NAME	PS NAME	15		
<b>PTY STBY</b>	PTY-Bereitschaft	29 Programmparten (siehe Seite 16.)		NEWS	13		
<b>PTY SRCH</b>	PTY-Suchlauf			(Siehe Seite 13.)	13		
<b>TA VOL</b>	Verkehrsfunkmeldungs-Lautstärke	VOL 00 – VOL 50		VOL 20	15		
<b>P-SEARCH</b>	Sedung suchlauf	OFF	ON	OFF	14		
<b>DAB AF*</b>	Alternativfrequenzsuche	AF OFF	AF ON	AF ON	34		
<b>LEVEL</b>	Pegelanzeig	AUDIO 1 ↕	↔ AUDIO 2 OFF	AUDIO 2	26		
<b>DIMMER</b>	Dimmerfunktion	AUTO ↕	↔ OFF ON	AUTO	26		
<b>TEL</b>	Tonstummenschaltung	MUTING 1 ↕	↔ MUTING 2 OFF	OFF	26		
<b>BEEP</b>	Tastensignalton	OFF	ON	ON	26		
<b>SCROLL</b>	Bildlaufmodus	ONCE ↕	↔ AUTO OFF	ONCE	26		
<b>EXT IN**</b>	Externen Komponente	CHANGER	LINE IN	CHANGER	26, 30		

DEUTSCH

• Drücken Sie die Taste SEL (Auswahl), um die Einstellung abzuschließen.  
 \* Wird nur bei angeschlossenem DAB-Tuner angezeigt.  
 \*\* Wird nur dann angezeigt, wenn eine der folgenden Signalquellen ausgewählt ist – FM, AM und CD.

## Deaktivieren der erweiterten SCM-Funktion – SCM LINK

Sie können die erweiterte SCM-Funktion (Sound Control Memory-Funktion) deaktivieren und die Verknüpfung zwischen den Klangmodi und Wiedergabesignalquellen aufheben. Nach der Auslieferung ab Werk kann für alle Signalquellen ein separater Klangmodus gespeichert werden. Sie können die Klangmodi ändern, indem Sie einfach die Signalquellen ändern.

- LINK ON: Erweiterte SCM-Funktion (unterschiedliche Klangmodi für verschiedene Klangquellen).
- LINK OFF: Konventionelle SCM-Funktion (ein Klangmodus für alle Signalquellen).

## Wählen der Uhrzeit – CLOCK

Sie können das Gerät so einstellen, daß die Uhrzeit im Display angezeigt wird, wenn das Gerät eingeschaltet wird.

Entsprechend der werkseitigen Einstellung wird die Uhrzeit im Display angezeigt.

- ON: Die Uhrzeit wird angezeigt.
- OFF: Die Uhrzeit wird nicht angezeigt. Wenn "OFF" aktiviert ist, wird der Name der ausgewählten Signalquelle oder des ausgewählten Frequenzbands anstelle der Uhrzeit angezeigt (es sei denn, „EXT-LINE IN“ ist als Signalquelle ausgewählt).

## So wählen Sie den Pegelmesser – LEVEL

Sie können wählen, welche Pegelanzeige Sie haben möchten.

Werkseitig wird die Einstellung „AUDIO 2“ ausgewählt.

- AUDIO 1: Anzeige des Pegelmessers von unten nach oben.
- AUDIO 2: Pegelmesser (Anzeige von unten nach oben) und Displaybeleuchtung werden abwechselnd aktiviert.
- OFF: Der Audiopegel werden gelöscht.

## Wählen des Abblendmodus – DIMMER

Wenn Sie die Autoscheinwerfer einschalten, wird das Display automatisch abgeblendet (automatische Abblendung).

Bei Auslieferung ab Werk ist die automatische Abblendung aktiviert.

- AUTO: Die automatische Abblendung wird aktiviert.
- OFF: Die automatische Abblendung wird deaktiviert.
- ON: Das Display wird immer abgeblendet.

### Hinweis:

Die automatische Abblendfunktion, mit der dieses Gerät ausgestattet ist, funktioniert möglicherweise bei einigen Fahrzeugen nicht korrekt, insbesondere bei solchen, die einen Abblendregler besitzen.

Ist dies der Fall, stellen Sie den Abblendmodus auf „ON“ oder „OFF“.

## So wählen Sie die Telefonstummuschaltung – TEL

Dieser Modus wird verwendet, wenn ein Funktelefon angeschlossen ist. Wählen Sie in Abhängigkeit vom verwendeten Telefonsystem entweder die Einstellung „MUTING 1“ oder „MUTING 2“. Wählen Sie die Einstellung, bei der die Lautstärke des Gerät stummgeschaltet wird. Werkseitig ist dieser Modus deaktiviert.

- MUTING 1: Wählen Sie diese Einstellung, wenn damit die Lautstärke des Gerät stummgeschaltet werden kann.
- MUTING 2: Wählen Sie diese Einstellung, wenn damit die Lautstärke des Gerät stummgeschaltet werden kann.
- OFF: Die Telefonstummuschaltung wird deaktiviert.

## Ein- oder Ausschalten des Tastensignaltons – BEEP

Sie können den Tastensignalton deaktivieren, wenn Sie nicht möchten, daß ein Signalton ertönt, wenn Sie eine Taste drücken. Bei Auslieferung ab Werk ist der Tastensignalton aktiviert.

- ON: Der Tastensignalton wird aktiviert.
- OFF: Der Tastensignalton wird deaktiviert.

## Auswählen der zu verwendenden externen Komponente – EXT IN

Sie können die externe Komponente an die Buchse für den CD-Wechsler auf der Geräterückseite mit Hilfe des Eingangsadapters KS-U57 (der nicht zum Lieferumfang gehört) anschließen.

Um die externe Komponente als Wiedergabesignalquelle für dieses Gerät verwenden zu können, müssen Sie auswählen, welche Komponente – CD-Wechsler oder externe Komponente – verwendet werden soll.

- Bei der Auslieferung ab Werk ist der CD-Wechsler als externe Komponente ausgewählt.
- LINE IN: Es wird eine andere externe Komponente als der CD-Wechsler verwendet.
  - CHANGER: Der CD-Wechsler wird verwendet.

### Hinweis:

Im Installations-/Anschlußhandbuch (separater Band) finden Sie Informationen, wie der Eingangsdapter KS-U57 und die externe Komponente angeschlossen werden.

## Wählen des Bildlaufmodus – SCROLL

Sie können den Bildlaufmodus für die Namensanzeige und CD-Informationen wählen, wenn deren Länge 8 Zeichen überschreitet. Bei Auslieferung ab Werk ist der automatische Bildlaufmodus auf „ONCE“ gesetzt.

- ONCE: Der Bildlauf erfolgt nur einmal.
- AUTO: Der Bildlauf wird wiederholt. (Dazwischenliegende 5-Sekunden-Intervalle)
- OFF: Der automatische Bildlauf wird deaktiviert.

## Abnehmen der Schalttafel

Sie können die Schalttafel abnehmen, wenn Sie das Fahrzeug verlassen.  
Wenn Sie die Schalttafel abnehmen oder wieder einsetzen, achten Sie darauf, daß Sie die Anschlüsse auf der Rückseite der Schalttafel und am Schalttafelhalter nicht beschädigen.

### Abnehmen der Schalttafel

Bevor Sie die Schalttafel abnehmen, schalten Sie unbedingt die Stromversorgung aus.

#### 1 Entriegeln Sie die Schalttafel.

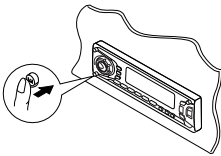

#### 2 Ziehen Sie die Schalttafel vom Gerät ab.

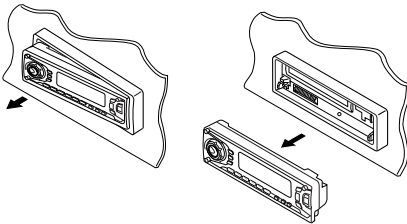

#### 3 Legen Sie die abgenommene Schalttafel in das mitgelieferte Etui.

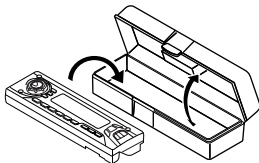

## Anbringen der Schalttafel

#### 1 Führen Sie die rechte Seite der Schalttafel in die Nut des Schalttafelhalters ein.

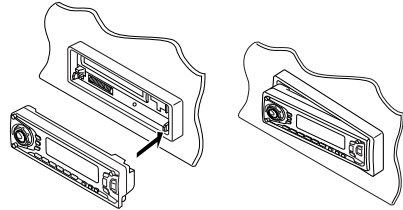

#### 2 Drücken Sie auf die linke Seite der Schalttafel, damit sie im Schalttafelhalter einrastet.

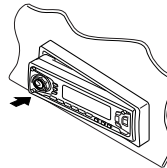

#### **Hinweis zum Reinigen der Anschlüsse:**

Wenn Sie die Schalttafel häufig abnehmen, kann sich der Zustand der Anschlüsse verschlechtern. Um diese Möglichkeit zu minimieren, wischen Sie die Anschlüsse in regelmäßigen Abständen mit einem Wattestäbchen oder einem Tuch ab, die zuvor mit Alkohol angefeuchtet wurden. Achten Sie darauf, daß Sie die Anschlüsse nicht beschädigen.

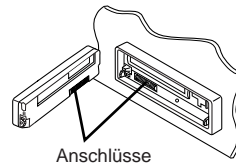

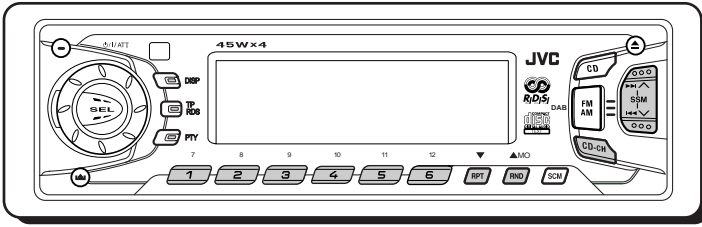

Wir empfehlen Ihnen, einen CD-Wechsler der Serie CH-X zusammen mit diesem Gerät zu verwenden.

Wenn Sie einen anderen automatischen CD-Wechsler besitzen, fragen Sie JVC-Fachhändler für Autostereoanlagen, wie die Anschlüsse durchgeführt werden müssen.

- *Handelt es sich bei Ihrem automatischen CD-Wechsler um einen einen CD-Wechsler der Modellreihe KD-MK, benötigen Sie ein Kabel (KS-U15K) zum Anschließen an dieses Gerät.*

Vor dem Betreiben Ihres automatischen CD-Wechsler:

- Siehe auch die Anleitung, die Ihrem CD-Wechsler beiliegt.
- Sind keine CDs im Magazin des CD-Wechsler oder sind die CDs mit der Oberseite nach unten eingelegt, erscheint „NO DISC“ (keine DISC) wird im Display angezeigt. In diesem Fall das Magazin herausnehmen und die CDs richtig einlegen.
- Erscheint „RESET 1“ – „RESET 8“ (zurücksetzen 1 – 8) wird im Display angezeigt, stimmt etwas nicht mit der Verbindung zwischen dem Gerät und dem CD-Wechsler. In diesem Fall die Verbindung überprüfen und das (die) Kabel ggf. fest anschließen. Dann die Rücksetztaste des CD-Wechsler drücken.

## Abspielen der CDs

### Den automatischen CD-Wechsler wählen (CD-CH).



Die Wiedergabe beginnt mit dem ersten Titel der ersten CD. Sämtliche Titel aller CDs werden wiedergegeben.

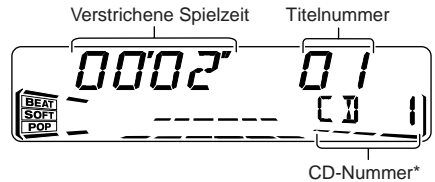

\* Wenn „CLOCK“ auf „ON“ gesetzt wurde (siehe Seite 26), wird statt der CD-Nummer bald die Uhrzeit angezeigt.

### Hinweis zum Ein-Tastendruck-Betrieb:

Wenn Sie CD-CH (CD-Wechsler) drücken, wird das Gerät automatisch eingeschaltet. Sie brauchen dafür nicht /I/ATT zu drücken.

### Zum schnellen Vor- oder Rücklauf des Titels

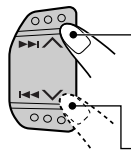

Drücken Sie , für einen schnellen Vorlauf des Titels und halten, während eine CD abgespielt wird.

Drücken Sie , für einen Rücklauf des Titels und halten, während eine CD abgespielt wird.



## So springen Sie zu den nächsten oder vorherigen Titeln

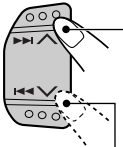

Drücken Sie kurz **▶▶** **▲**, während eine CD wiedergegeben wird, um an den Anfang des nächsten Titels zu springen. Wenn Sie diese Taste mehrfach hintereinander drücken, wird der Anfang des jeweils nächsten Titels gesucht und wiedergegeben.

Drücken Sie kurz **◀◀** **▼**, während eine CD wiedergegeben wird, um an den Anfang des aktuellen Titels zu springen. Wenn Sie diese Taste mehrfach hintereinander drücken, wird der Anfang des jeweils vorherigen Titels gesucht und wiedergegeben.

## Zum direkten Anwählen einer bestimmten CD

Die Ziffertaste der jeweiligen CD-Nummer drücken, um diese abzuspielen (während der CD-Wechsler-Wiedergabe).

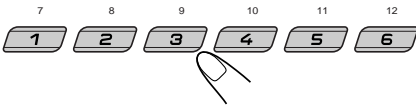

- Zum Wählen einer CD-Nummer von 1 – 6: Drücken Sie kurz 1 (7) – 6 (12).
- Zum Wählen einer CD-Nummer von 7 – 12: Drücken Sie 1 (7) – 6 (12), und halten Sie sie länger als 1 Sekunde gedrückt.

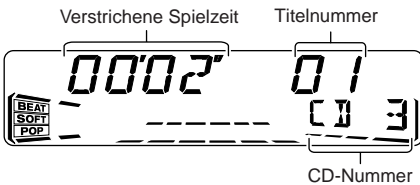

Bispiel: Wird die CD-Nummer 3 gewählt

## So zeigen Sie CD-Textinformationen an

CD-Textinformationen können nur angezeigt werden, wenn ein automatischer CD-Wechsler von JVC angeschlossen wurde, der mit CD-Textfunktionen ausgestattet ist. Im Abschnitt „Wiedergeben einer CD mit CD-Text“ auf Seite 19 finden Sie hierzu nähere Informationen.

## Wählen der CD-Abspielbetriebsarten

### So geben Sie Titel in zufälliger Reihenfolge wieder (Wiedergabe in zufälliger Reihenfolge)



Wenn Sie diese **MO RND** (Monophon/Zufall) mehrfach hintereinander drücken, ändern sich die Funktionen für die Wiedergabe in zufälliger Reihenfolge wie folgt:



Modus	RND Anzeige	Zufallswiedergabe
RND1	Leuchtet	Alle Titels der aktuellen CD, dann die Titel der nächsten CD usw.
RND2	Blinkt	Alle Titels aller CDs im Magazin.

### So geben Sie Titel wiederholt wieder (wiederholte Wiedergabe)



Wenn Sie diese **RPT** (Wiederholung) mehrfach hintereinander drücken, ändern sich die Funktionen für die wiederholte Wiedergabe wie folgt:



Modus	RPT Anzeige	Wiedergabe-Wiederholung
RPT1	Leuchtet	Vorliegender (oder aufgerufener) Titel.
RPT2	Blinkt	Alle Titels der vorliegenden (oder aufgerufener) CD.

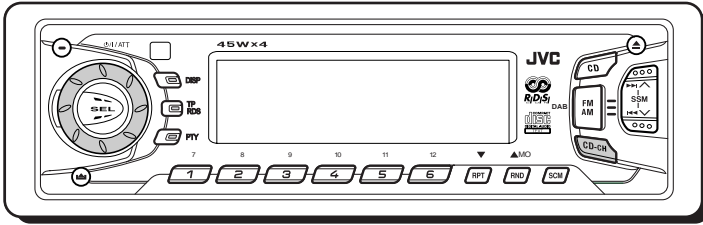

## Wiedergeben einer externen Komponente

Sie können die externe Komponente an die Buchse für den CD-Wechsler auf der Geräterückseite mit Hilfe des Eingangsadapters KS-U57 (der nicht zum Lieferumfang gehört) anschließen.

### Vorbereitungen:

- Im Installations-/Anschlußhandbuch (separater Band) finden Sie Informationen, wie der Eingangsadapter KS-U57 und die externe Komponente angeschlossen werden.
- Bevor Sie die externe Komponente mit Hilfe des nachstehend beschriebenen Verfahrens betreiben, wählen Sie zuvor den richtigen externen Eingang aus. (Weitere Informationen finden Sie siehe Seite 26 unter „Auswählen der zu verwendenden externen Komponente – EXT IN“.)

### 1 Wählen Sie die externe Komponente.



- Wenn „LINE IN“ im Display nicht angezeigt wird, lesen Sie siehe Seite 26 nach, und aktivieren Sie den externen Eingang („LINE IN“).
- Wird nur dann angezeigt, wenn eine der folgenden Signalquellen ausgewählt ist – FM, AM und CD.

### Hinweis zum Ein-Tastendruck-Betrieb:

Wenn Sie CD-CH (CD-Wechsler) drücken, wird das Gerät automatisch eingeschaltet. Sie brauchen dafür nicht /ATT zu drücken.

**2** Schalten Sie die angeschlossene Komponente ein, und starten Sie die Wiedergabe der Signalquelle.

**3** Die Lautstärke einstellen.



**4** Aktivieren Sie die gewünschten Klangeigenschaften. (Siehe Seite 20.)

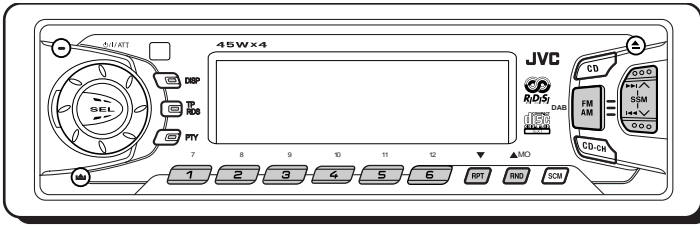

Wir empfehlen Ihnen, den DAB-Tuner KT-DB1500 (DAB: Digital Audio Broadcast = digitaler Rundfunk) zusammen mit diesem Gerät zu verwenden.

Wenn Sie einen anderen DAB-Tuner besitzen, setzen Sie sich mit Ihrem Fachhändler für JVC-Fachhändler für Autostereoanlagen in Verbindung.

- Lesen Sie auch die Bedienungsanleitung des DAB-Tuner.

## Was ist das DAB system?

DAB ist eines der digitalen Rundfunksysteme, die heute angeboten werden. Sie können Übertragungen in CD-Qualität empfangen, ohne daß sie durch Störungen und Signalverzerrungen beeinträchtigt werden. Darüber hinaus können im digitalen Rundfunk auch Text, Bilder und Daten gesendet werden.

Im Gegensatz zum UKW-Rundfunk, bei dem jede Sendung auf einer eigenen Frequenz übertragen wird, werden beim DAB-System mehrere Sendungen („Dienste“ genannt) kombiniert, um ein „Ensemble“ zu bilden. Wenn Sie einen DAB-Tuner an dieses Gerät angeschlossen haben, können Sie diese DAB-Dienste empfangen.

## Einstellen eines Ensembles und eines Dienstes

Ein typisches Ensemble enthält 6 oder mehr Sendungen (Dienste), die gleichzeitig ausgestrahlt werden. Nachdem Sie ein Ensemble eingestellt haben, können Sie den Dienst wählen, den Sie hören möchten.

### Bevor Sie beginnen...

Drücken Sie kurz die Taste DAB (FM AM), wenn der CD, der CD-Wechsler oder eine externe Komponente als aktuelle Signalquelle ausgewählt ist.

### 1 Wählen Sie den DAB-Tuner.



Wenn Sie diese Taste mehrfach hintereinander gedrückt halten, werden abwechselnd DAB-Tuner und UKW/MW-Tuner (FM/AM) aktiviert.

DAB ↔ FM/AM

### 2 Wählen Sie das DAB-Frequenzband (DAB1, DAB2 oder DAB3).



Wenn Sie diese Taste mehrfach hintereinander drücken, ändert sich das DAB-Frequenzband wie folgt:

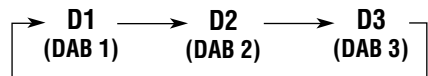

### Hinweis:

Dieser Receiver verfügt über drei DAB-Bänder (DAB1, DAB2, DAB3). Sie können alle drei Bänder verwenden, um ein Ensemble einzustellen.

### 3 Suchen Sie ein Ensemble.

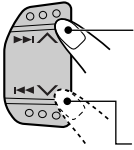

Drücken Sie ►►| ▲, um Suchen von Ensembles mit höherer Frequenz.

Drücken Sie |◄◄ ▼, um Suchen von Ensembles mit niedrigerer Frequenz.

Wenn ein Ensemble empfangen wird, brechen Sie die Suche ab.

**Wenn Sie die Suche abbrechen wollen, bevor ein Ensemble empfangen wird,** drücken Sie erneut die Taste, die Sie zum Start der Suche gedrückt haben.

### 4 Wählen Sie einen Dienst, den Sie hören möchten.



Drücken Sie die Taste ▲ (RND MO), um den nächsten Dienst auszuwählen.



Drücken Sie die Taste ▼ (RPT), um den vorherigen Dienst auszuwählen.

### So ändern Sie die Displayinformationen, während Sie ein Ensemble einstellen

Normalerweise wird der Name des Dienstes im Display angezeigt.

Wenn Sie die Displayinformationen ändern möchten, drücken Sie die Taste DISP.

Wenn Sie diese Taste mehrfach hintereinander drücken, werden folgende Informationen einen Augenblick lang im Display angezeigt.

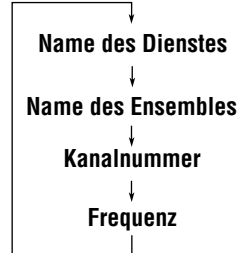

### So stellen Sie ein bestimmtes Ensemble ein, ohne es zu suchen:

- 1 Drücken Sie die Taste DAB (FM AM), und halten um den DAB-Tuner als Signalquelle zu wählen.
- 2 Drücken Sie wiederholt DAB (FM AM), um das DAB-Frequenzband (DAB1, DAB2 oder DAB3) zu wählen.
- 3 Drücken Sie die Taste ►►| ▲ oder |◄◄ ▼, und halten Sie sie länger als 1 Sekunde gedrückt.
- 4 Drücken Sie gegebenenfalls Taste ►►| ▲ oder |◄◄ ▼, bis das gewünschte Ensemble eingestellt worden ist.
  - Wenn Sie die Taste gedrückt halten, ändert sich die Frequenz, bis Sie die Taste loslassen.

### So schalten Sie den UKW/MW-Tuner wieder ein

Halten Sie die Taste DAB (FM AM) erneut gedrückt.



# Sichern von DAB-Diensten im Speicher

Sie können maximal 6 DAB-Dienste in jedem DAB-Frequenzband (DAB1, DAB2 und DAB3) manuell speichern.

## 1 Wählen Sie den DAB-Tuner.

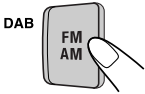

Wenn Sie diese Taste mehrfach hintereinander gedrückt halten, werden abwechselnd DAB-Tuner und UKW/MW-Tuner (FM/AM) aktiviert.

DAB ↔ FM/AM

## 2 Wählen Sie das DAB-Frequenzband (DAB1, DAB2 oder DAB3).

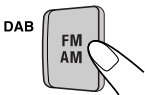

Wenn Sie diese Taste mehrfach hintereinander drücken, ändert sich das DAB-Frequenzband wie folgt:

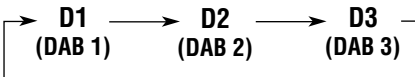

## 3 Stellen Sie das gewünschte Ensemble ein.

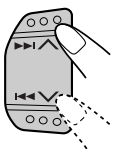

## 4 Wählen Sie den gewünschten Dienst des Ensembles.



Drücken Sie die Taste ▲ (RND MO), um den nächsten Dienst auszuwählen.



Drücken Sie die Taste ▼ (RPT), um den vorherigen Dienst auszuwählen.

## 5 Drücken Sie die Zifferntaste (in diesem Beispiel 1), unter der Sie den gewählten Dienst speichern wollen, und halten Sie sie länger als 2 Sekunden gedrückt.

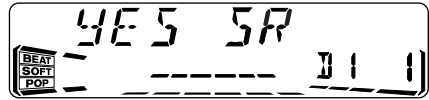

Das ausgewählte Frequenzband bzw. die ausgewählte Speicherplatznummer und „MEMO“ (Memory = Speicher) wird im abwechselnd einen Augenblick lang.

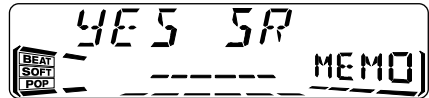

## 6 Wiederholen Sie das oben beschriebene Verfahren, um weitere DAB-Dienste in anderen Kanälen zu speichern.

### Hinweise:

- Ein zuvor gespeicherter DAB-Dienst wird gelöscht, wenn ein neuer DAB-Dienst unter derselben Kanalnummer gespeichert wird.
- DAB-Dienste werden gelöscht, wenn die Stromversorgung der Speichereinheit unterbrochen wird (beispielsweise beim Auswechseln von Batterie). Wenn dieser Fall eintritt, speichern Sie die DAB-Dienste erneut.

## Einstellen eines gespeicherten DAB-Dienstes

Sie können einen gespeicherten DAB-Dienst ganz einfach einstellen. Denken Sie daran, daß Sie die Dienste zunächst speichern müssen. Wenn Sie sie noch nicht gespeichert haben, lesen Sie die Informationen siehe Seite 33.

### 1 Wählen Sie den DAB-Tuner.

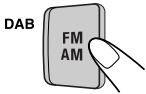

Wenn Sie diese Taste mehrfach hintereinander gedrückt halten, werden abwechselnd DAB-Tuner und UKW/MW-Tuner (FM/AM) aktiviert.

DAB ↔ FM/AM

### 2 Wählen Sie das DAB-Frequenzband (DAB1, DAB2 oder DAB3).

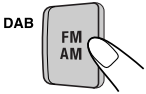

Wenn Sie diese Taste mehrfach hintereinander gedrückt halten, ändert sich das DAB-Frequenzband wie folgt:

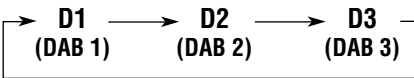

### 3 Wählen Sie die Nummer (1 – 6), unter der Sie den gewünschten DAB-Dienst gespeichert haben.

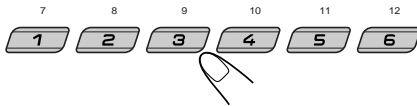

## Welche weiteren Möglichkeiten bietet DAB?

### Automatisches Erfassen identischer Sendungstypen (Empfang von Alternativfrequenzen)

In den folgenden Fällen können Sie denselben Sendungstyp hören.

- **Sie empfangen einen DAB-Dienst:**

Wenn Sie in einem Gebiet fahren, in dem Sie einen Dienst nicht empfangen können, stellt dieses Gerät automatisch ein anderes Ensemble oder einen anderen UKW-RDS-Sender ein, der eine identische Sendung ausstrahlt.

- **Sie empfangen einen UKW-RDS-Sender:**

Wenn Sie in einem Bereich fahren, in dem ein DAB-Dienst dieselbe Sendung ausstrahlt wie der UKW-RDS-Sender, wird bei diesem Gerät automatisch der DAB-Dienst eingestellt.

**Hinweis:**

*Wenn der Empfang zwischen DAB und UKW umgeschaltet wird, wird die Lautstärke möglicherweise unangenehm erhöht oder gesenkt. Diese Änderung der Lautstärke liegt an der unterschiedlichen Lautstärkeeinspeisung bei den Sendern, ist aber keine Fehlfunktion dieses Geräts.*

### So empfangen Sie Alternativfrequenzen

Werkseitig sind alle alternativen Empfangsmöglichkeiten aktiviert.

1 Drücken Sie die Taste SEL (Auswahl), und halten Sie sie länger als 2 Sekunden gedrückt, bis eine der PSM-Elemente im Display angezeigt wird.

2 Drücken Sie die Taste ►► ▲ oder ◀◀ ▼, um „DAB AF“ (Alternativfrequenzen) auszuwählen.

3 Drehen Sie Steuerregler, um den gewünschten Modus auszuwählen.

- AF ON: Die Sendung wird in den DAB-Diensten und UKW-RDS-Sendern verfolgt — Empfang von Alternativfrequenzen. Die Anzeige AF im Display schaltet sich ein (siehe Seite 11).
- AF OFF: Der Empfang von Alternativfrequenzen wird deaktiviert.

**Hinweis:**

*Wenn der Empfang von Alternativfrequenzen (für DAB-Dienste) aktiviert ist, wird der Empfang mit Sendernetzverfassung (RDS-Sender: siehe Seite 11) ebenfalls automatisch aktiviert. Andererseits kann der Empfang mit Sendernetzverfassung nicht deaktiviert werden, ohne den Empfang von Alternativfrequenzen zu deaktivieren.*

4 Drücken Sie die Taste SEL (Auswahl), um die Einstellung abzuschließen.



## Handhaben der CDs

Dieses Gerät ist so ausgelegt, daß CDs wiedergegeben werden können, die wie folgt gekennzeichnet sind.



- Andere CDs können nicht abgespielt werden.

### Umgehen mit CDs

Beim Entnehmen einer CD aus ihrer Hülle den mittleren Halter der Hülle nach unten drücken und die CD herausheben, wobei sie an der Außenkante festgehalten wird.



- Die CD immer an der Außenkante festhalten.

Niemals die Aufnahmeoberfläche berühren.

Beim Aufbewahren einer CD in ihrer Hülle die CD behutsam um den mittleren Halter der Hülle legen (mit der bedruckten Seite nach oben).

- Die CDs nach dem Gebrauch immer in ihren Hüllen aufbewahren.

### Zum Sauberhalten der CDs

Eine schmutzige CD kann evtl. nicht richtig abspielen. Ist eine CD verschmutzt, den Schmutz mit einem weichen Tuch in gerader Linie von der Mitte aus zur Außenkante abwischen.



### Zum Abspielen neuer CDs

Neue CDs können an der Innen- und Außenkante raue Stellen haben. Wird eine solche CD verwendet, kann das Gerät ein Abspielen der CD verweigern.

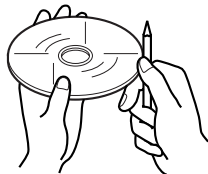

Zum Entfernen dieser rauen Stellen die Kanten mit einem Bleistift oder Kugelschreiber o.ä. nachfahren.

#### **Sprunghaftes Abspielen:**

Ein sprunghaftes Abspielen kann auf sehr holprigen Straßen vorkommen. Dadurch wird das Gerät und die CD nicht beschädigt, ist jedoch sehr ärgerlich. Wir empfehlen von einem Abspielen von CDs auf holprigen Straßen abzusehen.

### Feuchtigkeitskondensation

Feuchtigkeit kann auf den Linsen im Innern des CD-Spielers in folgenden Fällen kondensieren:

- Nach dem Einschalten der Autoheizung.
- Wenn es im Auto feucht wird.

In diesen Fällen kann der CD-Spieler evtl. nicht richtig funktionieren. Daher die CD auswerfen und das Gerät für einige Stunden eingeschaltet lassen, bis die Feuchtigkeit verdampft ist.

### Wiedergeben von CD-Rs (beschreibbaren CDs)

Mit diesem Receiver können Sie selbstgebrannte CD-Rs wiedergeben.

- Bevor Sie CD-Rs wiedergeben, lesen Sie sorgfältig die dazugehörigen Anweisungen und Warnhinweise.
- Manche CD-Rs, die mit CD-Recordern aufgenommen wurden, können mit diesem Receiver aufgrund ihrer CD-Charakteristiken und aus folgenden Gründen nicht wiedergegeben werden:
  - Die CDs sind verschmutzt oder zerkratzt.
  - Es ist Feuchtigkeit auf der Linse im Gerät vorhanden.
  - Die Abtastlinse im CD-Spieler ist verschmutzt.
- Verwenden Sie nur „abgeschlossene“ CD-Rs.
- CD-RWs (wiederbeschreibbare CDs) können mit diesem Receiver nicht wiedergegeben werden.
- Verwenden Sie keine CD-Rs, auf deren Oberfläche Aufkleber oder Label angebracht sind. Hierdurch können sich Fehlfunktionen ergeben.

#### **VORSICHT:**

- Keine Single-CDs (8 cm) im Ladeschlitz einlegen. (Diese CDs können nicht ausgeworfen werden!)
- Keine CDs mit ungewöhnlicher Form einlegen — z.B. Herz- oder Blumenform, da das Probleme bereitet.
- CDs nicht dem direkten Sonnenlicht und einer Wärmequelle aussetzen oder sie an einem Ort aufbewahren, der hohen Temperaturen oder Feuchtigkeit unterliegt. CDs nicht im Auto lassen.
- Keine Lösungsmittel (z.B. konventionelle Schallplattenreiner, -sprays, Verdüner, Benzin usw.) zum Reinigen der CDs verwenden.



# FEHLERSUCHE

Was wie ein Problem aussieht, muß nicht immer eines sein. Die folgenden Punkte vor einem Anruf bei einer Kundendienststelle überprüfen.

DEUTSCH

Symptome	Ursachen	Abhilfen
• CD kann nicht abgespielt werden.	CD ist falsch herum eingelegt.	CD richtig herum einlegen.
• Ton der CD ist manchmal unterbrochen.	Sie fahren auf einer holprigen Straße.	Keine CD auf holpriger Straße abspielen.
	CD ist verkratzt.	CD wechseln.
	Falsch angeschlossen.	Leitungen und Anschlüsse überprüfen.
• Die Tonwiedergabe ist manchmal unterbrochen.	Falsch angeschlossen.	Leitungen und Anschlüsse überprüfen.
• Die Lautsprecher geben keinen Ton wieder.	Die Lautstärkenregelung ist ganz zurückgestellt.	Auf optimales Niveau einstellen.
	Anschlüsse sind falsch.	Die Kabel und Anschlüsse überprüfen.
• Automatisches Zurückstellen des SSM (Sequentialspeicher für starke Sender) funktioniert nicht.	Signale sind zu schwach.	Die Sender von Hand speichern.
• Störgeräusche beim Radiohören.	Die Antenne ist nicht fest angeschlossen.	Die Antenne fest anschließen.
• „NO DISC“ (keine DISC) wird im Display angezeigt.	Es ist keine CD eingelegt.	Legen Sie eine CD auf die richtige Weise ein.
• „RESET 8“ (zurücksetzen 8) wird im Display angezeigt.	Das Gerät ist nicht richtig am CD-Wechsler angeschlossen.	Sie richtig herum einlegen. Das Gerät und den CD-Wechsler richtig miteinander verbinden und die Rücksetztaste des CD-Wechsler drücken.
• „RESET 1“ – „RESET 7“ (zurückstellen 1 – 7) wird im Display angezeigt.	_____	Die Rücksetztaste des CD-Wechsler drücken.
• CD kann weder abgespielt noch ausgeworfen werden.	CD-Spieler kann fehlerhaft funktionieren.	Drücken Sie die Tasten CD und SEL gleichzeitig, und halten Sie die Tasten mehrere Sekunden lang gedrückt. (Werden „PLEASE“ und „EJECT“ abwechselnd im Display angezeigt.) Nach Öffnen des Bedienteils mit Taste ▲ darauf achten, die ausgeschobene CD nicht fallenzulassen.
• Dieses Gerät arbeitet überhaupt nicht.	Der eingebaute Mikro-Computer funktioniert aufgrund von Lärm usw. nicht richtig.	Drücken Sie die Rücksetztaste auf der Blendenhalterung. (Die Einstellung der Uhr und die gespeicherten Sender werden gelöscht.) (Siehe Seite 2.)

## AUDIO-VERSTÄRKERTEIL

Max. Leistungsabgabe:

Vorne: 45 W pro Kanal

Hinten: 45 W pro Kanal

Kontinuierliche Leistungsabgabe (RMS):

Vorne: 17 W pro Kanal an 4  $\Omega$ , 40 Hz bis 20 000 Hz bei nicht mehr als 0,8 % Gesamtklirrfaktor.

Hinten: 17 W pro Kanal an 4  $\Omega$ , 40 Hz bis 20 000 Hz bei nicht mehr als 0,8 % Gesamtklirrfaktor.

Last-Impedanz: 4  $\Omega$  (4  $\Omega$  bis 8  $\Omega$  zulässig)

Tonregelbereich:

Tiefen:  $\pm 10$  dB bei 100 Hz

Höhen:  $\pm 10$  dB bei 10 kHz

Frequenzgang: 40 Hz bis 20 000 Hz

Signal/Störabstand: 70 dB

Line-Ausgangspegel/Impedanz:

2,0 V/20 k $\Omega$  Last (voll ausgesteuert)

Ausgangsimpedanz: 1 k $\Omega$

## TUNER-TEIL

Frequenzbereich:

UKW: 87,5 MHz bis 108,0 MHz

AM: (MW) 522 kHz bis 1 620 kHz

(LW) 144 kHz bis 279 kHz

### **[UKW-Tuner]**

Nutzbare Empfindlichkeit:

11,3 dBf (1,0  $\mu$ V/75  $\Omega$ )

50 dB Geräuschberuhigung:

16,3 dBf (1,8  $\mu$ V/75  $\Omega$ )

Ausweichkanalabstimmstärke (400 kHz):

65 dB

Frequenzgang: 40 Hz bis 15 000 Hz

Stereotrennabstand: 30 dB

Einfangverhältnis: 1,5 dB

### **[MW-Tuner]**

Empfindlichkeit: 20  $\mu$ V

Trennschärfe: 35 dB

### **[LW-Tuner]**

Empfindlichkeit: 50  $\mu$ V

## CD-SPIELERTEIL

Typ: Kompakt-CD-Spieler

Signalerkennungssystem: kontaktlose, optische Aufnahme (Halbleiterlaser)

Anz. der Kanäle: 2 Kanäle (Stereo)

Frequenzgang: 5 Hz bis 20 000 Hz

Dynamikbereich: 96 dB

Signal/Störabstand: 98 dB

Tonhöhen schwankung: unter meßbarem Grenzwert

## ALLGEMEIN

Spannungsversorgung:

Betriebsspannung: DC 14,4 V

(11 V bis 16 V zulässig)

Erdungssystem: Negative Masse

Zugelassene Arbeitstemperatur: 0°C bis +40°C

Abmessungen (B  $\times$  H  $\times$  T):

Einbaugröße: 182 mm  $\times$  52 mm  $\times$  160 mm

Bedienteilgröße: 188 mm  $\times$  58 mm  $\times$  8 mm

Gewicht: 1,7 kg (ausschließlich Zubehör)

*Änderungen der Konstruktion und technischen Daten ohne Vorankündigung möglich.*

**Having TROUBLE with operation?**

**Please reset your unit**

Refer to page of How to reset your unit

**Haben Sie PROBLEME mit dem Betrieb?**

**Bitte setzen Sie Ihr Gerät zurück**

Siehe Seite Zurücksetzen des Geräts

**Vous avez des PROBLÈMES de fonctionnement?**

**Réinitialisez votre appareil**

Référez-vous à la page intitulée Comment réinitialiser votre appareil

**Hebt u PROBLEMEN met de bediening?**

**Stel het apparaat terug**

Zie de pagina met de paragraaf Het apparaat terugstellen

**JVC**

VICTOR COMPANY OF JAPAN, LIMITED

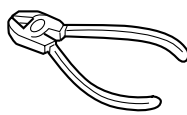
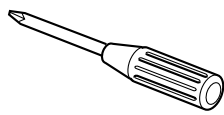

#### ENGLISH

#### DEUTSCH

#### FRANÇAIS

#### NEDERLANDS

- This unit is designed to operate on 12 V DC, NEGATIVE ground electrical systems.

- Dieses Gerät ist für einen Betrieb in elektrischen Anlagen mit 12 V Gleichstrom und (-) Erdung ausgelegt.

- Cet appareil est conçu pour fonctionner sur des sources de courant continu de 12 V à masse NEGATIVE.

- Dit apparaat mag worden gebruikt bij elektrische systemen die werken op 12 V gelijkstroom met negatieve aarding.

## INSTALLATION (IN-DASH MOUNTING)

## EINBAU (IM ARMATURENBRETT)

## INSTALLATION (MONTAGE DANS LE TABLEAU DE BORD)

## INSTALLATIE (INBOUW IN HET DASHBOARD)

- The following illustration shows a typical installation. However, you should make adjustments corresponding to your specific car. If you have any questions or require information regarding installation kits, consult your JVC IN-CAR ENTERTAINMENT dealer or a company supplying kits.

- Die folgende Abbildung zeigt einen typischen Einbau. Dennoch müssen Sie entsprechende Ihrem jeweiligen Auto Anpassungen vornehmen. Bei irgendwelchen Fragen oder wenn Sie Informationen hinsichtlich des Einbausatzes brauchen, wenden Sie sich an ihren JVC Autoradiohändler oder ein Unternehmen das diese Einbausätze vertreibt.

- L'illustration suivante est un exemple d'installation typique. Cependant, vous devez faire les ajustements correspondant à votre voiture particulière. Si vous avez des questions ou avez besoin d'information sur des kits d'installation, consulter votre revendeur d'autoradios JVC ou une compagnie d'approvisionnement.

- Op de volgende afbeelding kunt u zien hoe de installatie, normaal gesproken, in zijn werk gaat. U moet echter bij de installatie rekening houden met de bijzonderheden van uw eigen auto. Neem bij vragen of voor meer bijzonderheden over inbouwpakketten contact op met uw JVC car audio dealer of een dealer of een bedrijf dat inbouwpakketten levert.

- 1 Before mounting:** Press ▲ (Control Panel Release button) to detach the control panel if already attached.

\* When shipped from the factory, the control panel is packed in the hard case.

- 2** Remove the trim plate.

- 3** Remove the sleeve after disengaging the sleeve locks.

- Stand the unit.

**Note:** When you stand the unit, be careful not to damage the fuse on the rear.

- Insert the 2 handles between the unit and the sleeve, as illustrated, to disengage the sleeve locks.

- Remove the sleeve.

**Note:** Be sure to keep the handles for future use after installing the unit.

- 4** Install the sleeve into the dashboard.

\* After the sleeve is correctly installed into the dashboard, bend the appropriate tabs to hold the sleeve firmly in place, as illustrated.

- 5** Fix the mounting bolt to the rear of the unit's body and place the rubber cushion over the end of the bolt.

- 6** Do the required electrical connections.

- 7** Slide the unit into the sleeve until it is locked.

- 8** Attach the trim plate so that the projection on the trim plate is fixed to the left side of the unit.

- 9** Attach the control panel.

- 1 Vor dem Einbau:** Drücken Sie ▲ (Freigabe der Bedienungsblende), um die Arretierung der Bedienungsblende zu lösen, sofern diese bereits angebracht ist.

\* Bei der Auslieferung ab Werk ist die Bedienungsblende im Etui verpackt.

- 2** Den Frontrahmen herausnehmen.

- 3** Die Halterung nach dem Entriegeln der Halterungssperren abnehmen.

- Das Gerät aufstellen.

**Hinweis:** Beim Aufstellen des Geräts darauf achten, daß die Sicherung auf der Rückseite nicht beschädigt wird.

- Die 2 Griffe zwischen dem Gerät und der Halterung wie abgebildet einstecken und die Halterungssperren entriegeln.

- Die Halterung entfernen.

**Hinweis:** Sicherstellen, daß die Griffe für künftigen Gebrauch nach dem Einbau des Geräts aufbewahrt werden.

- 4** Die Halterung im Armaturenbrett einbauen.

\* Nach dem korrekten Einbau der Halterung im Armaturenbrett, die entsprechenden Riegel umknicken, um die Halterung an ihrem Platz zu sichern, siehe Abbildung.

- 5** Die Befestigungsschraube an der Rückseite des Gerätekörpers befestigen und das Ende der Schraube mit einem Gummipuffer abdecken.

- 6** Nehmen Sie die erforderlichen elektrischen Anschlüsse vor.

- 7** Das Gerät in die Halterung schieben, bis es einrastet.

- 8** Befestigen Sie die Frontrahmen in der Form, daß der Fortsatz der Frontrahmen auf der linken Seite des Geräts befestigt wird.

- 9** Die Schalttafel anbringen.

- 1 Avant le montage:** Appuyer sur ▲ (débloccage du panneau de commande) pour éventuellement détacher le panneau de commande.

\* Lorsque ce panneau de commande sort d'usine, il est rangé dans un étui de transport.

- 2** Retirer la plaque d'assemblage.

- 3** Libérer les verrous du manchon et retirer le manchon.

- Poser l'appareil à la verticale.

**Remarque:** Lorsque vous mettez l'appareil à la verticale, faire attention de ne pas endommager le fusible situé sur l'arrière.

- Insérer les 2 poignées entre l'appareil et le manchon comme indiqué pour désengager les verrous de manchon.

- Retirer le manchon.

**Remarque:** S'assurer de garder les poignées pour une utilisation ultérieure, après l'installation de l'appareil.

- 4** Installer le manchon dans le tableau de bord.

\* Après installation correcte du manchon dans le tableau de bord, plier les bonnes pattes pour maintenir fermement le manchon en place, comme montré.

- 5** Monter le boulon de montage sur l'arrière du corps de l'appareil puis passer l'amortisseur en caoutchouc sur l'extrémité du boulon.

- 6** Réalisez les connexions électriques.

- 7** Faire glisser l'appareil dans le manchon jusqu'à ce qu'il soit verrouillé.

- 8** Attachez la plaque d'assemblage de façon que la projection de la plaque d'assemblage soit fixée sur le côté gauche de l'appareil.

- 9** Remonter le panneau de commande.

- 1 Voordat u aan de montage van het apparaat begint:** Druk op ▲ (het bedieningspaneel vrijgeven) als u het bedieningspaneel wilt loskoppelen indien dit aan de eenheid is vastgekoppeld.

\* Standaard wordt het bedieningspaneel bij het verlaten van de fabriek los verpakt meegeleverd.

- 2** Verwijder de sierplaat.

- 3** Verwijder het huis nadat u de klemmen hebt losgemaakt.

- Zet het apparaat rechtop.

**Opmerking:** Wanneer u het apparaat rechtop zet, moet u erop letten dat u de zekering aan de achterkant niet beschadigt.

- Plaats de 2 hendels, zoals afgebeeld, tussen het apparaat en het huis, om de klemmen los te maken.

- Verwijder het huis.

**Opmerking:** Bewaar de hendels nadat u het apparaat hebt geïnstalleerd, zodat u ze ook in de toekomst kunt gebruiken.

- 4** Installeer het huis in het dashboard.

\* Nadat het huis op de juiste wijze in het dashboard is geplaatst, moet u de palletjes, zoals afgebeeld, stevig op hun plaats duwen.

- 5** Maak de bevestigingsbout aan de achterkant van het apparaat vast en plaats de rubberdop over het uiteinde van de bout.

- 6** Breng de vereiste elektrische verbindingen tot stand.

- 7** Schuif het apparaat in het huis totdat het vergrendeld is.

- 8** Bevestig de sierplaat zodanig dat het uitstekende deel van de plaat aan de linkerkant van de eenheid vast komt te zitten.

- 9** Bevestig het bedieningspaneel.

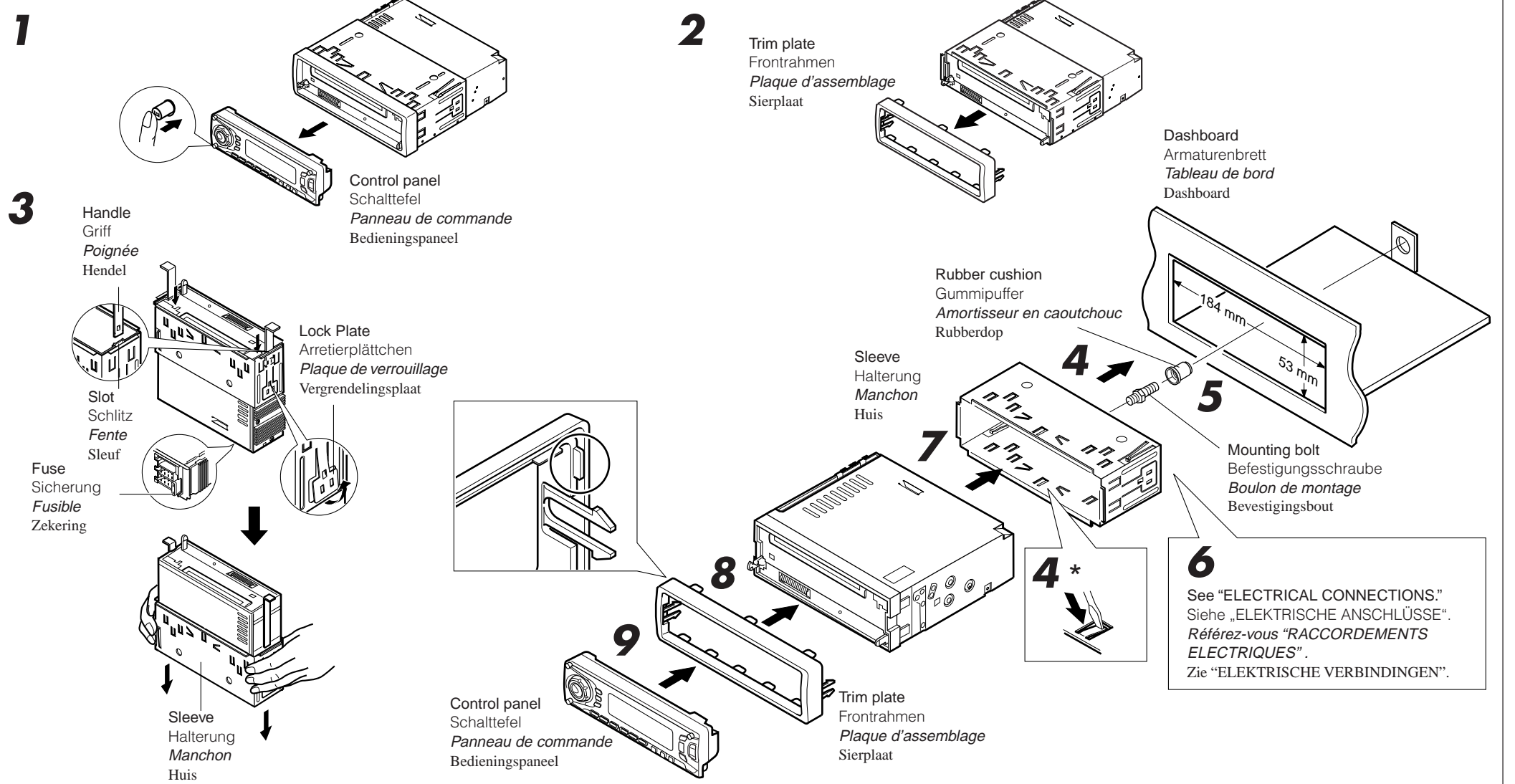

- When using the optional stay
- Beim Verwenden der Anker-Option
- Lors de l'utilisation du hauban en option
- Wanneer u de steun gebruikt (facultatief)

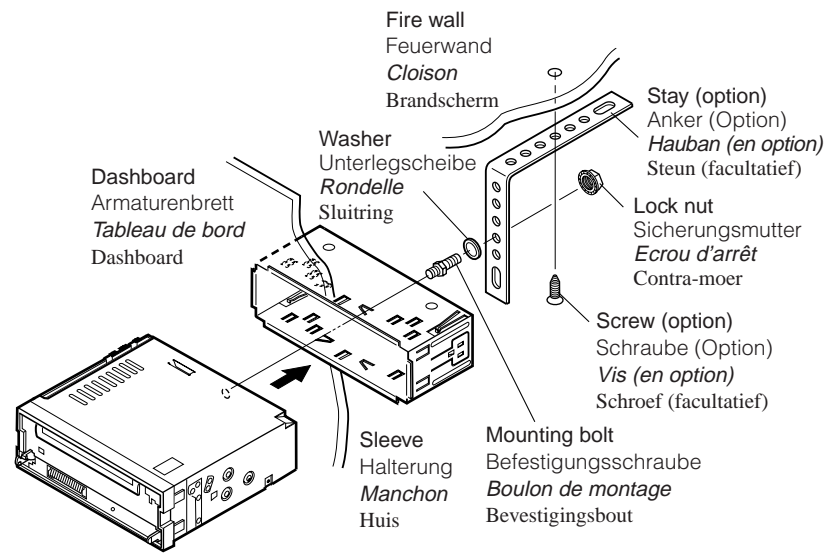

- When installing the unit without using the sleeve
- Beim Einbau des Geräts ohne Halterung
- Lors de l'installation de l'appareil sans utiliser de manchon
- Wanneer u het apparaat zonder huis installeert

In a Toyota for example, first remove the car radio and install the unit in its place.  
 Zum Beispiel in einem Toyota zuerst das Autoradio ausbauen und dann das Gerät an seinem Platz einbauen.  
 Par exemple dans une Toyota, retirer d'abord l'autoradio et installer l'appareil à la place.  
 Voorbeeld: Bij een Toyota moet u eerst de autoradio verwijderen en daarna het apparaat installeren.

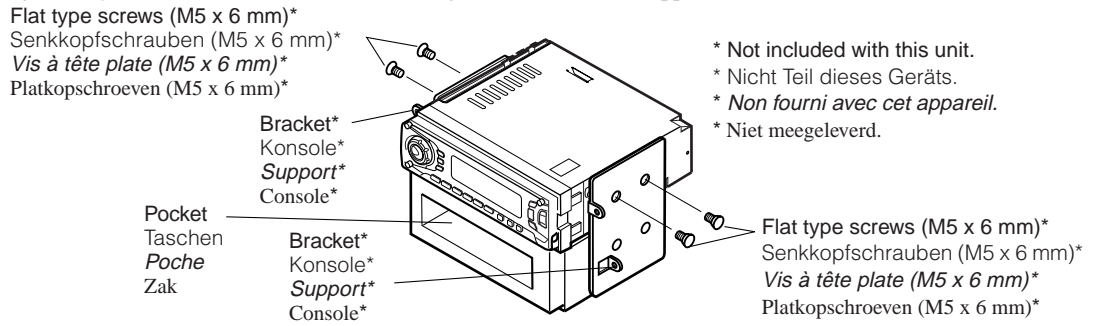

\* Not included with this unit.  
 \* Nicht Teil dieses Geräts.  
 \* Non fourni avec cet appareil.  
 \* Niet meegeleverd.

**Note:** When installing the unit on the mounting bracket, make sure to use the 6 mm-long screws. If longer screws are used, they could damage the unit.

**Hinweis:** Beim Anbringen des Gerät an der Konsole sicherstellen, daß 6 mm lange Schrauben verwendet werden. Werden längere Schrauben verwendet, können sie das Gerät beschädigen.

**Remarque:** Lors de l'installation de l'appareil sur le support de montage, s'assurer d'utiliser des vis d'une longueur de 6 mm. Si des vis plus longues sont utilisées, elles peuvent endommager l'appareil.

**Opmerking:** Wanneer u het apparaat aan de bevestigingsklem vastmaakt, moet u de 6 mm lange schroeven gebruiken. Als u langere schroeven gebruikt, kan het apparaat worden beschadigd.

### Removing the unit

• Before removing the unit, release the rear section.

- 1 Remove the control panel.
- 2 Remove the trim plate.
- 3 Insert the 2 handles into the slots, as shown. Then, while gently pulling the handles away from each other, slide out the unit. **(Be sure to keep the handles after installing it.)**

### Ausbau des Geräts

• Vor dem Ausbau des Geräts den hinteren Teil freigeben.

- 1 Die Schalttafel abnehmen.
- 2 Den Frontrahmen herausnehmen.
- 3 Die 2 Griffe in die Schlitz wie gezeigt stecken. Dann die Griffe behutsam auseinander ziehen und das Gerät herausziehen. **(Die Griffe nach dem Einbau auf jeden Fall aufbewahren.)**

### Retrait de l'appareil

• Avant de retirer l'appareil, libérer la section arrière.

- 1 Retirer le panneau de commande.
- 2 Retirer la plaque d'assemblage.
- 3 Introduire les deux poignées dans les fentes, comme montré. Puis, tout en tirant doucement les poignées écartées, faire glisser l'appareil pour le sortir. **(S'assurer de conserver les poignées après l'installation de l'appareil.)**

### Verwijderen van het apparaat

• Voordat u het apparaat verwijdert, moet u het achtergedeelte losmaken.

- 1 Verwijder het bedieningspaneel.
- 2 Verwijder de sierplaat.
- 3 Plaats de 2 hendels, zoals afgebeeld, in de sleuven. Daarna duwt u de hendels zachtjes uit elkaar en kunt u het apparaat naar buiten schuiven. **(Bewaar de hendels nadat u het apparaat hebt geïnstalleerd!)**

1

Control panel  
Schalttafel  
Panneau de commande  
Bedieningspaneel

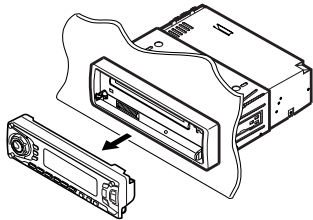

2

Trim plate  
Frontrahmen  
Plaque d'assemblage  
Sierplaat

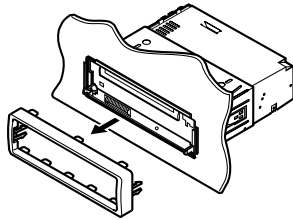

3

Handle  
Griff  
Poignée  
Hendel

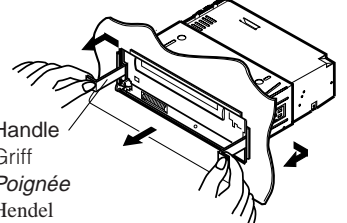

### Parts list for installation and connection

The following parts are provided with this unit. After checking them, please set them correctly.



Power cord  
Stromkabel  
Cordon d'alimentation  
Stroomkabel

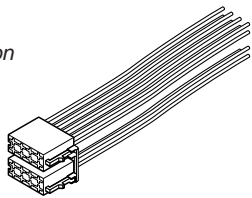

### Teileliste für den Einbau und Anschluß

Die folgenden Teile werden zusammen mit diesem Gerät geliefert. Nach ihrer Überprüfung, die Teile richtig einsetzen.

Sleeve  
Halterung  
Manchon  
Huis

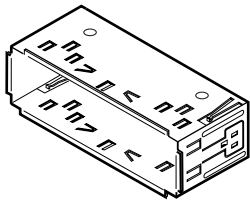

Handles  
Griffe  
Poignées  
Hendels

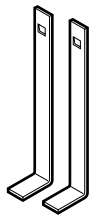

Washer (ø5)  
Unterlegscheibe(ø5)  
Rondelle (ø5)  
Sluistring (ø5)



### Liste des pièces pour l'installation et raccordement

Les pièces suivantes sont fournies avec cet appareil. Après vérification, veuillez les placer correctement.

Trim plate  
Frontrahmen  
Plaque d'assemblage  
Sierplaat

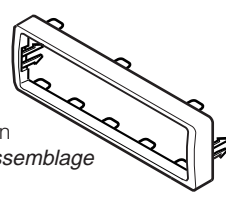

Lock nut (M5)  
Sicherungsmutter (M5)  
Ecrou d'arrêt (M5)  
Contra-moer (M5)



Mounting bolt (M5 x 20 mm)  
Befestigungsschraube (M5 x 20 mm)  
Boulon de montage (M5 x 20 mm)  
Bevestigingsbout (M5 x 20 mm)



### Lijst van onderdelen die u bij installatie en aansluiting nodig hebt

De volgende onderdelen worden bij het apparaat geleverd. Installeer ze op de juiste wijze, nadat u ze hebt gecontroleerd.

ONLY FOR KD-SX991R  
NUR FÜR KD-SX991R  
SEULEMENT POUR LE KD-SX991R  
ALLEEN VOOR KD-SX991R

Remote controller  
Fernbedienung  
Télécommande  
Afstandsbediening

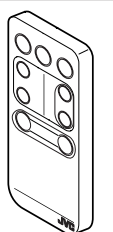

Battery  
Batterie  
Pile  
Batterij  
CR2025



Rubber cushion  
Gummipuffer  
Amortisseur en caoutchouc  
Rubberdop



## ELECTRICAL CONNECTIONS

To prevent short circuits, we recommend that you disconnect the battery's negative terminal and make all electrical connections before installing the unit. If you are not sure how to install this unit correctly, have it installed by a qualified technician.

### Note:

This unit is designed to operate on **12 V DC, NEGATIVE ground electrical systems**. If your vehicle does not have this system, a voltage inverter is required, which can be purchased at JVC IN-CAR ENTERTAINMENT dealers.

- Replace the fuse with one of the specified rating. If the fuse blows frequently, consult your JVC IN-CAR ENTERTAINMENT dealer.
- If noise is a problem...

This unit incorporates a noise filter in the power circuit. However, with some vehicles, clicking or other unwanted noise may occur. If this happens, connect the unit's **rear ground terminal** (see connection diagram) to the car's chassis using shorter and thicker cords, such as copper braiding or gauge wire. If noise still persists, consult your JVC IN-CAR ENTERTAINMENT dealer.

- Maximum input of the speakers should be no more than 45 W at the rear and 45 W at the front, with an impedance of **4 Ω to 8 Ω**.
- **Be sure to ground this unit to the car's chassis.**
- The heat sink becomes very hot after use. Be careful not to touch it when removing this unit.

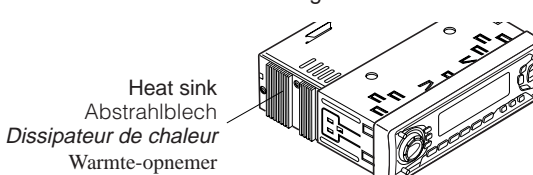

## ELEKTRISCHE ANSCHLÜSSE

Zur Vermeidung von Kurzschlüssen empfehlen wir, daß Sie den negativen Batterieanschluß abtrennen und alle elektrischen Anschlüsse herstellen, bevor das Gerät eingebaut wird. Sind Sie sich über den richtigen Einbau des Geräts nicht sicher, lassen Sie es von einem qualifizierten Techniker einbauen.

### Hinweis:

Dieses Gerät ist für einen Betrieb in **elektrischen Anlagen mit 12 V Gleichstrom und (-) Erdung** ausgelegt. Verfügt Ihr Fahrzeug nicht über diese Anlage, ist ein Spannungsinverter erforderlich, der bei JVC Autoradiohändler erworben werden kann.

- Die Sicherung mit einer der entsprechenden Nennleistung ersetzen. Brennt die Sicherung häufig durch, wenden Sie sich an ihren JVC Autoradiohändler.
- Sind Störgeräusche ein Problem...

Dieses Gerät enthält ein Störfilter im Stromkreis. Bei manchen Fahrzeugen kann jedoch ein Klicken oder andere unerwünschte Störgeräusche auftreten. Sollte das der Fall sein, die **hintere Erdungsanschlußklemme** (siehe Schaltplan) des Geräts am Fahrwerk des Fahrzeugs anschließen, dabei kürzere und dickere Kabel wie beispielsweise Kupfergeflechttraht oder Stahldraht verwenden. Bleibt Störgeräusch bestehen, wenden Sie sich an Ihren JVC Autoradiohändler.

- Maximale Eingangsleistung der Lautsprecher nicht sein sollte mehr als 45 W hinten und 45 W vorne sein, mit einer Impedanz von **4 Ω bis 8 Ω**.
- **Sicherstellen, daß das Gerät am Fahrwerk geerdet wird.**
- Das Abstrahlblech wird nach dem Gebrauch sehr heiß. Beim Ausbau des Geräts darauf achten, das Abstrahlblech nicht zu berühren.

## RACCORDEMENTS ELECTRIQUES

Pour éviter tout court-circuit, nous vous recommandons de débrancher la borne négative de la batterie et d'effectuer tous les raccordements électriques avant d'installer l'appareil. Si l'on n'est pas sûr de pouvoir installer correctement cet appareil, le faire installer par un technicien qualifié.

### Remarque:

Cet appareil est conçu pour fonctionner sur des sources de courant continu de **12 V à masse NEGATIVE**. Si votre véhicule n'offre pas ce type d'alimentation, il vous faut un convertisseur de tension, que vous pouvez acheter chez un revendeur d'autoradios JVC.

- Remplacer le fusible par un de la valeur précisée. Si le fusible saute souvent, consulter votre revendeur d'autoradios JVC.
- Si le bruit est un problème...

Cet appareil incorpore un filtre de bruit dans le circuit d'alimentation. Cependant, avec certains véhicules, quelques claquements ou autres bruits non désirés risquent de se produire. Si cela arrive, raccorder la borne arrière de masse de l'appareil au châssis de la voiture (voir le diagramme de raccordement) en utilisant des cordons les plus gros et les plus courts possibles telle qu'une barre de cuivre ou une tresse. Si le bruit persiste, consulter votre revendeur d'autoradios JVC.

- La puissance admissible des enceintes devrait n'être pas plus qu' 45 W à l'arrière et à 45 W l'avant, avec une impédance de **4 Ω à 8 Ω**.
- **S'assurer de raccorder la mise à la masse de cet appareil au châssis de la voiture.**
- Le dissipateur de chaleur devient très chaud après usage. Faire attention de ne pas le toucher en retirant cet appareil.

## ELEKTRISCHE VERBINDINGEN

Om kortsluiting te voorkomen adviseren wij u om de minpool van de accu los te maken en alle elektrische verbindingen tot stand te brengen voordat u het apparaat in de auto installeert. Als u niet zeker weet hoe u dit apparaat moet installeren, kunt u dit beter door een daartoe gekwalificeerde technicus laten doen.

### Opmerking:

Dit apparaat mag worden gebruikt bij elektrische systemen die werken op **12 V gelijkstroom met negatieve aarding**. Als uw auto niet is uitgerust met een dergelijk systeem, is een spanningsomzetter vereist. Dit instrument kan worden aangeschaft bij JVC car audio dealers.

- Vervang de zekering door een exemplaar met het aangegeven vermogen. Als de zekering vaak doorslaat, moet u uw JVC car audio dealer raadplegen.
- Als u geluidsproblemen hebt...

De krachtschakeling van dit apparaat heeft een ingebouwd geluidsfilter. In sommige voertuigen zijn tikgeluiden of andere ongewenste geluiden te horen. Als dit gebeurt, moet u de **massaklem aan de achterkant** (zie aansluitingsschema) aan het chassis van de auto vastmaken met behulp van een kortere en dickere kabel, zoals kopermanteldraad of tellerkabel. Als het geluid niet verdwijnt, moet u contact opnemen met uw JVC car audio dealer.

- Het maximum ingangsvermogen van de speakers moet achterin niet meer dan 45 W zijn en voorin 45 W, met een impedantie van **4 Ω tot 8 Ω**.
- **Zorg ervoor dat dit apparaat door middel van een aardkabel is verbonden met het chassis van de auto.**
- De warmte-opnemer kan na gebruik erg heet worden. Raak de warmte-opnemer niet aan wanneer u dit apparaat van zijn plaats haalt.



**A Typical Connections / Typische Anschlüsse / Raccordements typiques / Normale verbindingen**

**Before connecting:** Check the wiring in the vehicle carefully. Incorrect connection may cause serious damage to this unit.

**1** Connect the colored leads of the power cord to the car battery, speakers and power aerial (if any) in the following sequence.

- ① Black: ground
- ② Yellow: to car battery (constant 12 V)
- ③ Red: to an accessory terminal
- ④ Blue with white stripe: to power aerial (200 mA max.)
- ⑤ Orange with white stripe: to car light control switch
- ⑥ Brown: to cellular phone system (For details, refer to the instructions of the cellular phone.)
- ⑦ Others: to speakers

**2** Connect the aerial cord.

**3** Finally connect the wiring harness to the unit.

**Note:** If your vehicle does not have any accessory terminal, move the fuse from the fuse position 1 (initial position) to fuse position 2, and connect the red lead (A7) to the positive (+) battery terminal.

- The yellow lead (A4) is not used in this case.

**Vor dem Anschließen:** Die Verdrahtung im Fahrzeug sorgfältig überprüfen. Falsche Anschlüsse können ernsthafte Schäden am Gerät hervorrufen.

**1** Die farbigen Leitungen des Spannungsversorgungskabels an der Autobatterie, den Lautsprechern und dem Motorantenne (sofern vorhanden) in folgender Reihenfolge anschließen.

- ① Schwarz: Erdung
- ② Gelb: an Autobatterie (konstant 12 V)
- ③ Rot: an Zubehörschlussklemme
- ④ Blau mit weißem Streifen: an Motorantenne (max. 200 mA)
- ⑤ Orange mit weißem Streifen: zum Autolichtschalter
- ⑥ Braun: an Mobiltelefon (Weitere Informationen entnehmen Sie bitte der Bedienungsanleitung des Mobiltelefons.)
- ⑦ Andere: an Lautsprecher

**2** Das Antennenkabel anschließen.

**3** Die Kabelbäume am Gerät anschließen.

**Hinweis:** Verfügt Ihr Fahrzeug nicht über eine Zubehörschlussklemme, die Sicherung von der 1. Sicherungsposition (Erstposition) in die 2. Sicherungsposition versetzen, die rote Leitung (A7) an der (+) Batterieanschlussklemme anschließen.

- Die gelbe Leitung (A4) wird in diesem Fall nicht verwendet.

**Avant de commencer la connexion:** vérifiez attentivement le câblage du véhicule. Une connexion incorrecte peut endommager sérieusement l'appareil.

**1** Connectez les fils de couleur du cordon d'alimentation à la batterie de la voiture, aux enceintes et à l'antenne automatique (s'il y en a une) dans l'ordre suivant.

- ① Noir: a la masse
- ② Jaune: a la batterie de la voiture (12 V constant)
- ③ Rouge: à la prise accessoire
- ④ Bleu avec bande blanche: à l'antenne automatique (200 mA max.)
- ⑤ Orange avec bande blanche: à l'interrupteur d'éclairage de la voiture
- ⑥ Marron: à un système de téléphone cellulaire (Pour les détails, se référer aux instructions du téléphone cellulaire.)
- ⑦ Autres: aux enceintes

**2** Connectez le cordon d'antenne.

**3** Finalement, connectez le faisceau de fils à l'appareil.

**Remarque:** Si votre véhicule ne possède pas de borne accessoire, déplacez le fusible de la position de fusible 1 (position originale) à la position de fusible 2 et connectez le fil rouge (A7) à la borne positive (+) de la batterie.

- Le fil jaune (A4) n'est pas utilisé dans ce cas.

**Alvorens de verbindingen tot stand te brengen:** moet u de bedrading in de auto zorgvuldig. Het apparaat kan door verkeerde verbindingen ernstige schade oplopen.

**1** Sluit de gekleurde snoerdraden van de stroomkabel in de hierna genoemde volgorde aan op de accu van de auto, de luidsprekers en de antenne (indien aanwezig).

- ① Zwart: aarde
- ② Geel: naar de accu van de auto (constant 12 V)
- ③ Rood: naar de aansluitklem van de accessoire
- ④ Blauw met witte streep: naar de antenne (Max. 200 mA)
- ⑤ Oranje met witte streep: naar de schakelaar voor de autoverlichting
- ⑥ Bruin: Naar het mobiele-telefoonsysteem (Lees voor meer informatie de instructies die bij de mobiele telefoon worden geleverd.)
- ⑦ Andere: naar de speakers

**2** Sluit de antenne aan.

**3** Verbind de draadbundel daarna met het apparaat.

**Opmerking:** Als uw voertuig niet beschikt over een aansluitklem, moet u de zekering verplaatsen van stand 1 (beginstand) naar stand 2 en moet u de rode draad (A7) met de pluspool (+) van de accu verbinden.

- In dit geval wordt de gele draad (A4) niet gebruikt.

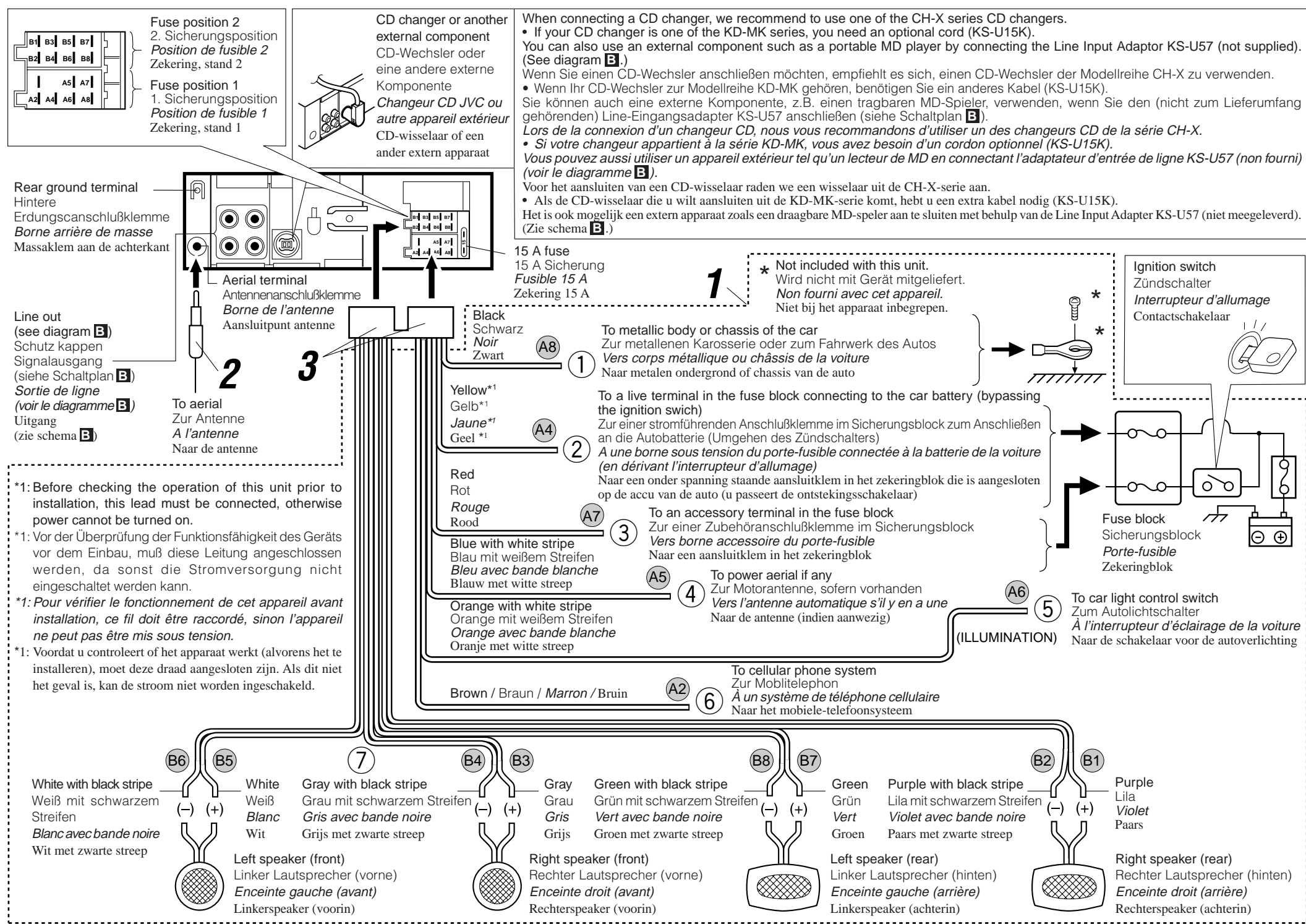

**PRECAUTIONS on power supply and speaker connections:**

- DO NOT connect the speaker leads of the power cord to the car battery; otherwise, the unit will be seriously damaged.
- Connect the black lead (ground), yellow lead (to car battery, constant 12 V), and red lead (to an accessory terminal) correctly.
- BEFORE connecting the speaker leads of the power cord to the speakers, check the speaker wiring in your car.
  - If the speaker wiring in your car is as illustrated in Fig. 1 and Fig. 2 below, DO NOT connect the unit using that original speaker wiring. If you do, the unit will be seriously damaged.
  - Redo the speaker wiring so that you can connect the unit to the speakers as illustrated in Fig. 3.
  - If the speaker wiring in your car is as illustrated in Fig. 3, you can connect the unit using the original speaker wiring in your car.
  - If you are not sure of the speaker wiring of your car, consult your car dealer.

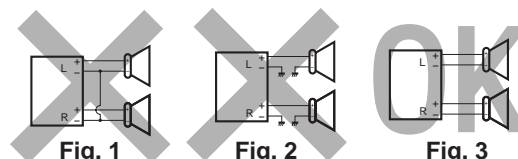

**VORSICHTSMASSREGELN beim Anschließen der Stromversorgung und Lautsprecher:**

- Die Lautsprecherleitungen des Netzkabels NICHT an der Autobatterie anschließen, da sonst das Gerät schwer beschädigt wird.
- Die schwarze Leitung (Erdung), die gelbe Leitung (zur Autobatterie, konstant 12 V) und die rote Leitung (zur Zubehörschlussklemme) richtig anschließen.
- VOR dem Anschließen der Lautsprecherleitungen des Spannungsversorgungskabels an die Lautsprecher, die Lautsprecherverdrahtung in Ihrem Auto überprüfen.
  - Ist die Lautsprecherverdrahtung wie unten in "Fig. 1" und "Fig. 2" abgebildet, das Gerät NICHT mit der Originalverdrahtung der Lautsprecher anschließen, da sonst das Gerät schwer beschädigt wird.
  - Die Lautsprecherverdrahtung erneuern, so daß Sie das Gerät an den Lautsprechern wie in "Fig. 3" abgebildet anschließen können.
  - Ist die Lautsprecherverdrahtung in Ihrem Auto wie in "Fig. 3" abgebildet, können Sie das Gerät mit der Originalverdrahtung der Lautsprecher in Ihrem Auto anschließen.
  - Sind Sie sich über die Lautsprecherverdrahtung in Ihrem Auto nicht sicher, wenden Sie sich an Ihren Autohändler.

**PRECAUTIONS sur l'alimentation et la connexion des enceintes:**

- NE CONNECTEZ PAS les fils d'enceintes du cordon d'alimentation à la batterie; sinon, l'appareil serait sérieusement endommagé.
- Connectez correctement le fil noir (a la masse), le fil jaune (a la batterie de la voiture, 12 V constant) et le fil rouge (à la prise accessoire).
- AVANT de connecter les fils d'enceintes du cordon d'alimentation aux enceintes, vérifiez le câblage des enceintes de votre voiture.
  - Si le câblage des enceintes de votre voiture est comme montré sur la Fig. 1 ou Fig. 2 ci-dessous, NE CONNECTEZ PAS l'appareil en utilisant ce câblage original des enceintes. Si vous le faites, l'appareil sera sérieusement endommagé. Recommencez le câblage des enceintes de façon que vous puissiez connecter l'appareil aux enceintes comme montré sur la Fig. 3.
  - Si le câblage des enceintes de votre voiture est comme montré sur la Fig. 3, vous pouvez connecter l'appareil en utilisant ce câblage original d'enceintes pour votre voiture.
  - Si vous n'êtes pas sûrs du câblage d'enceintes de votre voiture, consultez le concessionnaire de votre voiture.

**VOORZORGSMAATREGELEN bij het verbinden van de stroomkabel met de speakers:**

- Verbind de speakerdraden van de stroomkabel NIET met de accu van de auto; als u dit wel doet, zal het apparaat ernstige schade oplopen.
- Sluit de zwarte draad (aarde), de gele draad (naar de accu van de auto, constant 12 V) en de rode draad (naar de aansluitklem van de accessoire) op de juiste wijze aan.
- VOORDAT u de speakerdraden van de stroomkabel met de speakers verbindt, moet u de bedrading van de speakers in uw auto controleren.
  - Als de bedrading van de speakers eruit ziet zoals hieronder staat afgebeeld in Fig. 1 en Fig. 2, mag het apparaat NIET worden aangesloten met behulp van deze oorspronkelijke speakerbedrading. Als u dat wel doet, zal het apparaat ernstige schade oplopen.
  - Pas de bedrading van de speakers aan, zodat u het apparaat met de speakers kunt verbinden, zoals staat afgebeeld in Fig. 3.
  - Als de bedrading van de speakers eruit ziet zoals staat afgebeeld in Fig. 3, kunt u het apparaat aansluiten met behulp van de oorspronkelijke speakerbedrading in uw auto.
  - Als u twijfels hebt over de speakerbedrading in uw auto, moet u contact opnemen met uw autodealer.

## Connecting the leads / Anschließen der Leitungen / Raccordement des fils / Aansluiting van de gekleurde draden

Twist the core wires when connecting.  
Die Kerndrähte beim Anschließen verdrehen.  
*Torsader les âmes des fils en les raccordant.*  
Draai de kernraden om elkaar heen wanneer u ze wilt aansluiten.

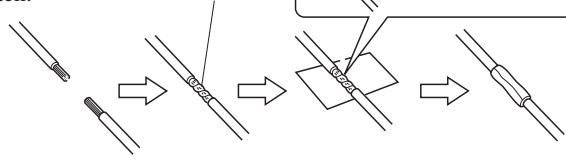

Solder the core wires to connect them securely.  
Die Kerndrähte anlöten, um sie fest anzuschließen.  
*Souder les âmes des fils pour les raccorder entre eux de façon sûre.*  
Soldeer de kernraden zodat ze stevig vast zitten.

### CAUTION / VORSICHT / PRECAUTION / LET OPI!

- To prevent short-circuit, cover the terminals of the UNUSED leads with insulating tape.
- Zur Vermeidung eines Kurzschlusses die Anschlußklemmen der NICHT VERWENDETEN Leitungen mit Isolierklebeband umwickeln.
- Pour éviter les court-circuits, couvrir les bornes des fils qui ne sont PAS utilisés avec de la bande isolante.
- Om kortsluiting te voorkomen, moet u de aansluitklemmen van ONGEBRUIKTE gekleurde draden met isolatieband bedekken.

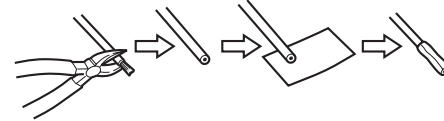

## B Connections Adding Other Equipment / Anschlüsse zum Hinzufügen von anderer Ausrüstung / Raccordement pour ajouter d'autres appareils / Aansluitingen voor het toevoegen van andere apparatuur

### Amplifier / Verstärker / Amplificateur / Versterker

You can connect an amplifier and other equipment to upgrade your car stereo system.

- Connect the remote lead (blue with white stripe) to the remote lead of the other equipment so that it can be controlled through this unit.
- For amplifier only:
  - Connect this unit's line-out terminals to the amplifier's line-in terminals.
  - Disconnect the speakers from this unit, connect them to the amplifier. Leave the speaker leads of this unit unused. (Cover the terminals of these unused leads with insulating tape, as illustrated above.)

Sie können einen Verstärker oder ein anderes Gerät anschließen, um Ihre Autostereoanlage zu erweitern.

- Schließen Sie das Fernbedienungskabel (blau mit weißem Streifen) an das Fernbedienungskabel des anderen Geräts an, so daß es über dieses Gerät gesteuert werden kann.
- Nur für den Verstärker:
  - Die Anschlußklemmen am Ausgang dieses Gerät an den Anschlußklemmen des Eingangs des Verstärkers anschließen.
  - Die Lautsprecher von diesem Gerät abtrennen und am Verstärker anschließen. Die Lautsprecherleitungen dieses Geräts unbenutzt lassen. (Die Anschlußklemmen dieser nicht verwendeten Leitungen mit Isolierklebeband umwickeln, siehe Abbildung oben.)

Vous pouvez connecter un amplificateur ou autre appareil pour améliorer votre système autoradio.

- Connectez le fil de commande à distance (bleu avec bande blanche) au fil de commande à distance de l'autre appareil de façon qu'il puisse être commandé via cet appareil.
- Pour l'amplificateur seulement:
  - Raccorder les bornes de sortie ligne de cet appareil aux bornes d'entrée ligne de l'amplificateur.
  - Déconnectez les enceintes de cet appareil et connectez-les à l'amplificateur. Laissez les fils d'enceintes de cet appareil inutilisés. (Recouvrir les extrémités de ces fils inutilisés avec de la bande isolante comme montré ci-dessus.)

Het is mogelijk om uw autostereosysteem uit te breiden met een versterker of andere apparatuur.

- Verbind de externe kabel (blauw met witte streep) met de externe kabel van het andere apparaat zodat deze op afstand vanaf deze apparaat kan worden bediend.
- Alleen voor een versterker:
  - Verbind de uitgang van het apparaat met de ingang van de versterker.
  - Koppel de speakers van dit apparaat los en verbind ze aan de versterker. Gebruik de speakerdraden van dit apparaat niet. (Plak de aansluitklemmen van deze speakerdraden met isolatieband af zoals hierboven is afgebeeld.)

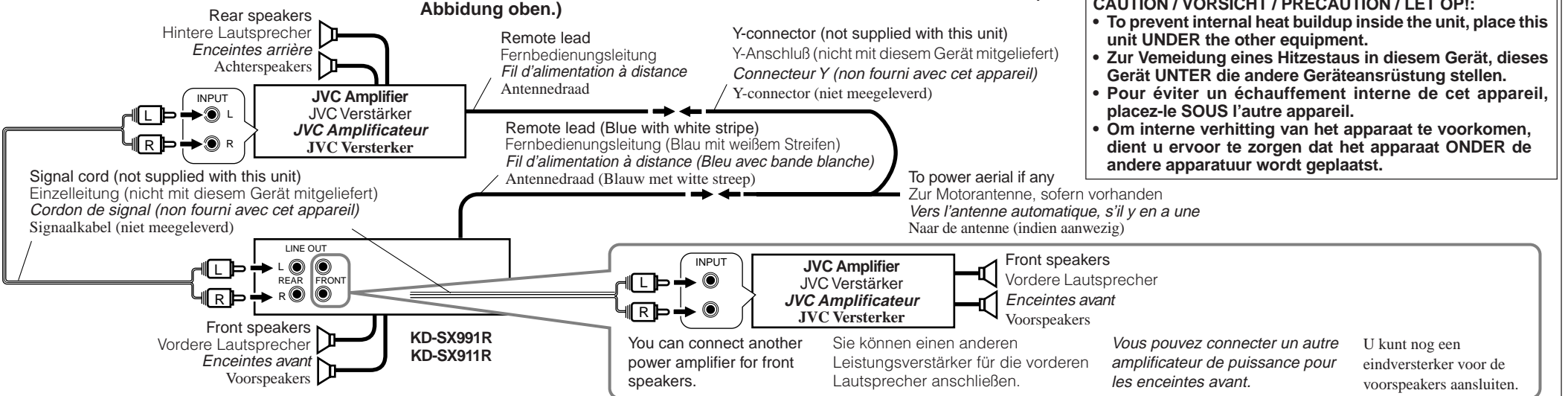

### CAUTION / VORSICHT / PRECAUTION / LET OPI!

- To prevent internal heat buildup inside the unit, place this unit UNDER the other equipment.
- Zur Vermeidung eines Hitzestaus in diesem Gerät, dieses Gerät UNTER die andere Geräteansüstung stellen.
- Pour éviter un échauffement interne de cet appareil, placez-le SOUS l'autre appareil.
- Om interne verhitting van het apparaat te voorkomen, dient u ervoor te zorgen dat het apparaat ONDER de andere apparatuur wordt geplaatst.

## CD changer and DAB tuner / CD-Wechsler und DAB-Tuner / Changeur CD et tuner DAB / CD-wisselaar en DAB-tuner

You can connect a JVC CD changer and/or a JVC DAB (Digital Audio Broadcasting) tuner.

- For their connections, refer to the instructions supplied with them.

Sie können einen CD-Wechsler und/oder einen DAB-Tuner (Tuner für digitalen Rundfunk) von JVC anschließen.

- Weitere Informationen über den Anschluß können Sie der Bedienungsanleitung entnehmen, die dem jeweiligen Gerät beiliegt.

Vous pouvez connecter un changeur CD JVC et/ou un tuner DAB (Digital Audio Broadcast) JVC.

- Pour leurs connexions, référez-vous aux modes d'emploi qui les accompagnent.

Het is mogelijk een JVC CD-wisselaar en/of JVC DAB-tuner (Digital Audio Broadcasting) aan te sluiten.

- Zie de instructies van deze apparaten voor meer informatie over het tot stand brengen van deze aansluiting.

Connecting cord supplied with your DAB tuner  
Verbindingskabel, dat zum Lieferumfang des DAB-Tuners gehört  
*Cordon de connexion fourni avec votre tuner DAB*  
Verbindingskabel die met de DAB-tuner wordt meegeleverd

Connecting cord supplied with your CD changer  
Verbindingskabel, dat zum Lieferumfang des CD-Wechsler gehört  
*Cordon de connexion fourni avec votre changeur CD*  
Verbindingskabel die met de CD-wisselaar wordt meegeleverd

Connecting cord supplied with your DAB tuner or CD changer  
Verbindingskabel, dat zum Lieferumfang des DAB-Tuners oder CD-Wechslers gehört  
*Cordon de connexion fourni avec votre tuner DAB ou changeur CD*  
Verbindingskabel die met de DAB-tuner of CD-wisselaar wordt meegeleverd

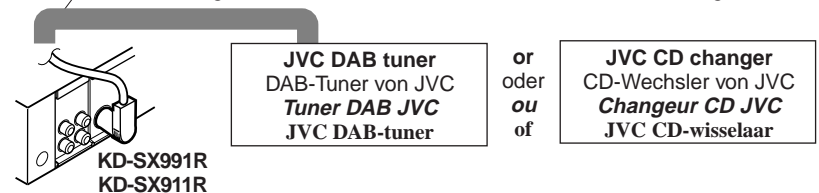
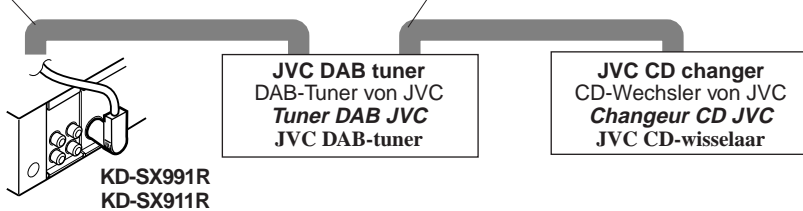

- You can connect both components in series as illustrated above.
- Es ist möglich, beide Komponenten in einer Serienschaltung entsprechend der obigen Darstellung anzuschließen.
- Vous pouvez connecter les deux appareils en série comme montré ci-dessus.
- Beide apparaten zijn volgens bovenstaande illustratie in serie aan te sluiten.

### CAUTION / VORSICHT / PRECAUTION / LET OPI!

- Before connecting the CD changer and/or the DAB tuner, make sure that the unit is turned off.
- Bevor Sie den CD-Wechsler und/oder den DAB-Tuner anschließen, vergewissern Sie sich, daß das Gerät ausgeschaltet ist.
- Avant de connecter le changeur CD et/ou le tuner DAB, s'assurer que l'unité est éteinte.
- Zorg ervoor dat de apparat is uitgeschakeld alvorens u de en/of DAB-tuner CD-wisselaar aansluit.

## External component / Externe Komponente / Appareil extérieur / Extern apparaat

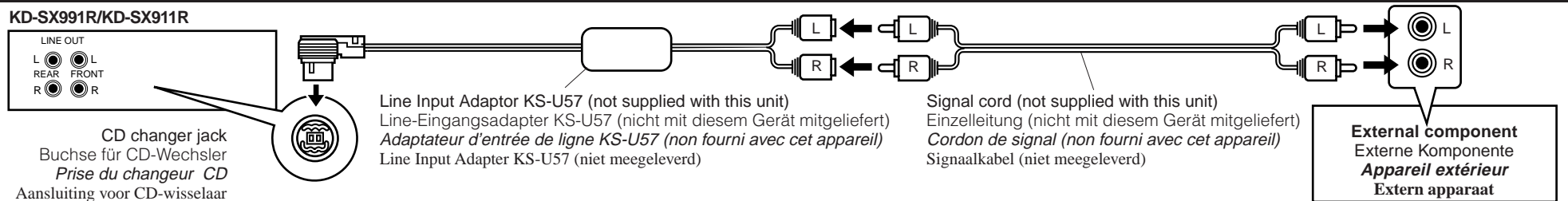

## TROUBLESHOOTING

## FEHLERSUCHE

## EN CAS DE DIFFICULTES

## PROBLEMEN OPLOSSEN

- The fuse blows.**
  - Are the red and black leads connected correctly?
- Power cannot be turned on.**
  - Is the yellow lead connected?
- No sound from the speakers.**
  - Is the speaker output lead short-circuited?
- Sound is distorted.**
  - Is the speaker output lead grounded?
  - Are the "-" terminals of L and R speakers grounded in common?
- Unit becomes hot.**
  - Is the speaker output lead grounded?
  - Are the "-" terminals of L and R speakers grounded in common?

- Die Sicherung brennt durch.**
  - Sind die roten und schwarzen Leitungen richtig angeschlossen?
- Stromversorgung kann nicht eingeschaltet werden.**
  - Ist die gelbe Leitung angeschlossen?
- Kein Ton aus den Lautsprechern.**
  - Ist die Lautsprecherausgangsleitung kurzgeschlossen?
- Ton verzerrt.**
  - Ist die Lautsprecherausgangsleitung geerdet?
  - Sind die (-) Anschlußklemmen der linken und rechten Lautsprecher zusammen geerdet?
- Gerät wird heiß.**
  - Ist die Lautsprecherausgangsleitung geerdet?
  - Sind die (-) Anschlußklemmen der linken und rechten Lautsprecher zusammen geerdet?

- Le fusible saute.**
  - Les fils rouge et noir sont-ils raccordés correctement?
- L'appareil ne peut pas être mise sous tension.**
  - Le fil jaune est-elle raccordée?
- Pas de son des enceintes.**
  - Le fil de sortie d'enceinte est-il court-circuité?
- Le son est déformé.**
  - Le fil de sortie d'enceinte est-il à la masse?
  - Les bornes "-" des enceintes gauche et droit sont-elles mises ensemble à la masse?
- L'appareil devient chaud.**
  - Le fil de sortie d'enceinte est-il à la masse?
  - Les bornes "-" des enceintes gauche et droit sont-elles mises ensemble à la masse?

- De zekering slaat door.**
  - Zijn de rode en de zwarte draden op de juiste manier aangesloten?
- De stroom kan niet worden ingeschakeld.**
  - Is de gele draad aangesloten?
- Er komt geen geluid uit de speakers.**
  - Is de uitgaande speakerdraad kortgesloten?
- Het geluid wordt vervormd.**
  - Is de uitgaande speakerdraad geaard?
  - Zijn de minpolen van de linker- en de rechterspeakers gemeenschappelijk geaard?
- Het apparaat raakt verhit.**
  - Is de uitgaande speakerdraad geaard?
  - Zijn de minpolen van de linker- en de rechterspeakers gemeenschappelijk geaard?